



НАСТОЯЩИЕ ЭЛЕКТРОСТАНЦИИ
из Франции

Стационарные дизельные электростанции
Контейнерные электростанции
Портативные генераторные установки
Сварочные агрегаты и мотопомпы

ЭЛЕКТРОСТАНЦИИ SDMO
НАДЁЖНОЕ РЕШЕНИЕ

SDMO - СПЕЦИАЛИЗИРОВАННЫЙ ПРОИЗВОДИТЕЛЬ ГЕНЕРАТОРНЫХ УСТАНОВОК

Прошло почти полвека с того дня, когда в морском портовом городе Брест на побережье Франции два инженера определили судьбу будущего лидера в производстве оборудования резервного и гарантированного энергообеспечения - концерна SDMO Industries. Они приняли решение, что сконцентрируются на производстве генераторных установок широкого спектра применения. Начав с источников электроэнергии для морских яхт, уже через два года компания SDMO Industries вышла на рынок энергообеспечения предприятий и городской инфраструктуры. Благодаря исключительному качеству оборудования и вниманию к запросам ответственных потребителей электро-энергии уже к началу 80-х годов XX века SDMO Industries становится крупнейшим европейским производителем, имеет современные заводы и активно выходит на внешние рынки.

Сегодня оборудование концерна SDMO Industries поставляется более чем в 160 стран мира, а бренд SDMO входит в «большую тройку» брендов стационарных дизельных электростанций в мире.

Оборудование SDMO успешно эксплуатируется на всех пяти континентах мира в банковской и финансовой сферах, в телекоммуникациях и информационных технологиях, в строительстве и девелопменте, в нефте-, газо- и горнодобывающей промышленности, в государственных организациях и учреждениях социальной сферы, в работе экстренных служб и частном секторе.

Крупнейшими странами-импортерами оборудования SDMO являются: Великобритания, ЮАР, Россия, Венесуэла. Благодаря объединению SDMO с американской компанией KOHLER французским электростанциям SDMO открылся рынок США.

Располагая широким модельным рядом портативных генераторных установок (Portable Power) в диапазоне мощностей от 1 до 20 кВА, компания SDMO Industries предлагает решения по обеспечению потребителей электроэнергией в любое время в любом месте. Для решения задач по обеспечению гарантированного электропитания крупных потребителей электроэнергии компания SDMO предлагает широкий спектр стационарных генераторных установок обычного и специального назначения на базе дизельных, газовых и многотопливных двигателей внутреннего сгорания, а также на базе газотурбинных двигателей. Единичная мощность стандартной дизельной генераторной установки находится в диапазоне от 5,5 до 2250 кВА.

SDMO также создаёт электростанции на базе параллельно включенных дизельгенераторных установок мощностью от 100кВА, работающих на общую нагрузку. Таким образом, максимальная суммарная мощность при использовании стандартного оборудования и пультов управления может составить 36 МВА.



НАСТОЯЩИЕ ЭЛЕКТРОСТАНЦИИ
из Франции

SDMO обеспечит Вас подходящим источником электроэнергии там, где Вам это необходимо

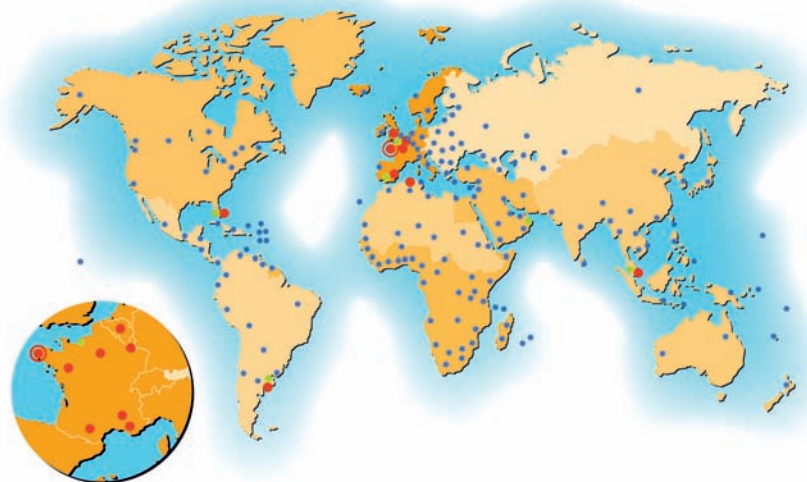

Компания SDMO® Industries экспортирует свою продукцию в 160 стран мира через обширную сеть агентов и дистрибьюторов, а также через 6 собственных филиалов:

SDMO® Energy в Англии;
CESE в Испании;
IPS Power Supply в Сингапуре;
SDMO® Argentina в Аргентине;
SDMO® do Brasil в Бразилии;
SDMO® Generating Sets Inc. в США

SDMO Industries имеет 3 завода, расположенные в г.Брест (Франция). Они производят более 100000 установок в год и имеют тестовую мощность 92000 кВА. Современные технологии и know-how, позволяют компании SDMO Industries быть одним из лидеров на рынке генераторных установок.

Специализация SDMO

Портативные генераторные установки

- бензиновые от 3 до 20 кВА
- дизельные от 4 до 20 кВА
- газовые от 9 до 18 кВА

Стационарные электростанции

- дизельные от 6 до 3300 кВА

Контейнерные электростанции

Арендные станции

Сварочные электроагрегаты

Мотопомпы



СЕРТИФИКАТ QUALIGEN

Электростанции SDMO удостоены сертификата качества Qualigen. Созданный в Европе сертификат Qualigen предназначен для обозначения оборудования высшего уровня качества, которое определяется по следующим критериям:

- уровень безопасности для пользователей;
- уровень шума;
- соответствие маркировки генераторной установки и её мощностных характеристик;
- качество представления информации о продукции;
- послепродажная поддержка и обслуживание;

Содержание

Портативные генераторные установки	4
Серия PERFORM	6
Серия PRESTIGE	7
Серия INTENS	8
Серия TECHNIC	10
Серия INDUSTRIAL	13
Серия DIESEL	14
Насосные агрегаты (мотопомпы)	16
Серия INTENS	18
Серия SPECIALIST	20
Сварочные агрегаты	22
Серия WELDARC	24
Генераторные установки для загородных домов	26
Серия RESIDENTIAL	28
Дополнительные опции для портативных генераторных установок	29
Сводная таблица технических характеристик портативных генераторных установок	31
Стационарные генераторные установки	33
Серия PACIFIC	34
Серия ADRIATIC	35
Серия MONTANA	36
Серия ATLANTIC	37
Серия OCEANIC	38
Серия EXEL	39
Серия PACIFIC II	40
Опции. Кожухи. Контейнеры	41
Опции	42
Кожухи	43
Контейнеры	45
Пульты управления	47
Пульт APM 303	49
Пульт NEXYS 2	51
Пульт TELYS 2	52
Пульт APM 802	54
Силовые модули и устройства автоматического ввода резерва (ABP)	56
Силовые модули	57
Коммутаторы нагрузки VERSO-S	58
Коммутаторы нагрузки VERSO 200	59



Портативные генераторные установки

3 шага для правильного выбора портативной генераторной установки

1 Для каких целей будет применяться установка?

Концерн SDMO представляет широкий модельный ряд портативных генераторных установок, давая возможность потребителям подобрать именно те модели, которые в наибольшей степени соответствуют их нуждам.

- ➔ Вы ищите производительное и конкурентно-способное оборудование, удобное в работе и адаптированное под частое использование? Выбирайте генераторные установки модельного ряда **PERFORM**.
- ➔ Вам необходимо оборудование, обладающие высокой эффективностью и бесшумностью, способного отвечать постоянным и разнообразным потребностям? Линейка модельного ряда **PRESTIGE** оправдает Ваши ожидания.
- ➔ Вам необходима установка для работы в сложных условиях, где необходимы простота использования и надежность? Линейка генераторных установок **INTENS** отвечает Вашим требованиям.
- ➔ Вам необходима автономность и устойчивость к любым испытаниям, для ежедневного профессионального применения? Выбирайте серию **TECHNIC**.
- ➔ Вы - специалист, и Вам необходима высокопроизводительная установка для ежедневной, бесшумной и интенсивной эксплуатации? Вам подойдет серия **INDUSTRIAL**.
- ➔ Вам требуются преимущества автономности и высокого срока службы, скомбинированные в одной установке для профессиональных задач? Выбирайте модельный ряд **DIESEL**.

2 Определите нужную Вам мощность.

А В зависимости от оборудования, которое вы используете

Иллюстрированный гид, приведенный ниже, окажет помощь в выборе генераторной установки. В нем приведен перечень приборов бытового и коммерческого назначения, наиболее часто используемых с портативными генераторными установками.

1 кВт	3 кВт	5 кВт	8 кВт	11 кВт	14 кВт
Электробак	Грузоподъемник	Дробильная машина	Перфоратор	Бетономешалка	Гипсразбиватель
Электрическая цепная пила	Электрическая дисковая пила	Месильная машина	Очистительная машина высокого давления	Кондиционер	
Угловая шлифовальная машина	Водяной насос	Вибромолоток	Промышленный пылесос	Передвижная печь	
Пульверизатор	Штроборез				

Б Исходя из минимально требуемой мощности (МТМ)

Некоторые виды оборудования требуют при запуске большую мощность, чем реальная мощность необходимая для работы. При выборе генераторной установки, пожалуйста, обращайтесь на это внимание.

Для расчета мощности, необходимой Вам при запуске, примените коэффициент умножения, который предоставлен в ознакомительных целях и указан в приведенной ниже таблице. Чтобы узнать минимальную мощность Вашего оборудования, обратитесь к технической документации производителя или посоветуйтесь с Вашим дистрибутором SDMO.

КОЭФФИЦИЕНТ МТМ	
Виброигла	2
Пылесос	1,2
Бетономешалка	3,5
Отопление пульсирующим потоком воздуха	2
Кондиционер	3,5
Печь (передвижная)	1,2
Гипсразбиватель	3,5
Месильная машина	2
Шлифовальная машина	1,2
Минивитрина с охлаждением	3,5
Грузоподъемник	2
Неоновое освещение	3,5
Очистительная машина высокого давления	3,5
Инвертор	3,5
Перфоратор	1,2
Перфоратор/отбойный молоток	3,5
Ленточная шлифовальная машина	1,2
Рубанок	1,2
Холодильник и морозильная камера	3,5
Электрическая пила дисковая	1,2

Пример: Вы обеспечиваете питание дрели с мощностью 1000 Вт, тогда вам необходима генераторная установка мощностью в 1200 Вт (1000 Вт x 1,2)

3 Сделайте Ваш выбор.

Вы определились с целью покупки установки, определили необходимую мощность. Теперь предлагаем Вам выбрать портативную генераторную установку.



Серия PERFORM

Высокая эффективность и выносливость

PERFORM 3000



- 3,00 кВт - 3,75 кВА - однофазная, 230 В
- Двигатель Kohler OHV CH 270
- Устройство защиты двигателя при низком уровне масла
- Автомат защиты сети
- Профессиональный двигатель Kohler
- Автономность работы - 3,2 часов
- Масса без топлива - 43 кг



1 кВт 2 кВт 3 кВт 4 кВт 5 кВт 6 кВт 7 кВт 8 кВт 9 кВт 10 кВт 11 кВт



PERFORM 4500/ PERFORM 5500 T



- 4,2 кВт - 5,25 кВА - однофазная, 230 В/
4,5 кВт - 5,65 кВА - трехфазная, 400 В
- Двигатель Kohler OHV CH 395
- Устройство защиты двигателя при низком уровне масла
- Автомат защиты сети
- Профессиональный двигатель Kohler
- Автономность работы - 3,5 часов
- Масса без топлива - 66,5 кг/
масса без топлива - 77,5 кг



1 кВт 2 кВт 3 кВт 4 кВт 5 кВт 6 кВт 7 кВт 8 кВт 9 кВт 10 кВт 11 кВт



PERFORM 6500/ PERFORM 7500 T



- 6,50 кВт - 8,15 кВА - однофазная, 230 В/
6,50 кВт - 8,15 кВА - трехфазная 400 В
- Двигатель Kohler OHV CH440
- Устройство защиты двигателя при низком уровне масла
- Автомат защиты сети
- Профессиональный двигатель Kohler
- Автономность работы - 2,8 часов
- Масса без топлива - 96,5 кг/
масса без топлива - 106,5 кг



1 кВт 2 кВт 3 кВт 4 кВт 5 кВт 6 кВт 7 кВт 8 кВт 9 кВт 10 кВт 11 кВт



Однофазные генераторные установки

Тип	50 Гц		Двигатель							Генератор		Уровень шума (дБ) - 7м	Размеры ДШХВ (см)	Масса без топлива (кг)	Дополнительные опции ⁽³⁾															
	Сертификат Qualigen	Максимальная мощность при напряжении 230В	кВт ISO 8528	кВА ⁽¹⁾	Марка	Тип	Защита двигателя при низком уровне масла	Электрический запуск	Мощность в л.с. при 3600 об/мин	Автономность работы (ч)	Объем топлива (л)				Розетка на 230 В	Уровень звукового давления (Lwa)	Комплект беспроводной защиты	Дифференциальный автомат защиты	Установка вилки на заряд	Опция	Минимум шума QuietBox	Автомат ввода резерва	Устройство с дистанционным управлением	Пульт управления Nexys (N)	Modys (M)	Рукоятка переключателя испытательная лопат	Защитный чехол	Вилка для инструмента	Код электрической розетки	
PERFORM 3000	да	3,00	3,75		Kohler OHV	CH 270	•	X	6	3,2	4,1	•	96	68	65x51x46	43	RKB1	R01	RKD1	X	X	X	X	X	X	R05M	RH0	RBAC	P1L	
PERFORM 4500	да	4,20	5,25		Kohler OHV	CH 395	•	X	8,5	3,5	7,3	•	97	68	81x55,5x59	66,5	RKB1	R01	RKD1	X	X	X	X	X	X	X	R05M	RH1	RBAC	P1L
PERFORM 6500	да	6,50	8,15		Kohler OHV	CH 440	•	X	11,9	2,8	7,3	•	97	69	81x55,5x59	96,5	RKB1	R02	X	X	X	X	X	X	X	X	R05M	RH1	RBAC	P1H

Трехфазные генераторные установки

Тип	50 Гц		Двигатель							Генератор		Уровень шума (дБ) - 7м	Размеры ДШХВ (см)	Масса без топлива (кг)	Дополнительные опции ⁽³⁾															
	Сертификат Qualigen	Максимальная мощность при напряжении 400 В	кВт ISO 8528	кВА ⁽¹⁾	Марка	Тип	Защита двигателя при низком уровне масла	Электрический запуск	Мощность в л.с. при 3600 об/мин	Автономность работы (ч)	Объем топлива (л)				Розетка на 230 В	Уровень звукового давления (Lwa)	Комплект беспроводной защиты	Дифференциальный автомат защиты	Установка вилки на заряд	Опция	Минимум шума QuietBox	Автомат ввода резерва	Устройство с дистанционным управлением	Пульт управления Nexys (N)	Modys (M)	Рукоятка переключателя испытательная лопат	Защитный чехол	Вилка для инструмента	Код электрической розетки	
PERFORM 5500 T	да	4,50	5,65	2,3	Kohler OHV	CH 395	•	X	8,5	3,5	7,3	•	97	68	81x55,5x59	77,5	RKB1	R03	X	X	X	X	X	X	X	X	RH1	RBAC	P1J	
PERFORM 7500 T	да	6,50	8,15	6,5	Kohler OHV	CH 440	•	X	11,9	2,8	7,3	•	97	69	81x55,5x59	106,5	RKB1	R03	X	X	X	X	X	X	X	X	X	RH1	RBAC	P1J

X Отсутствует, • Серийно, НД нет данных, * *4 розетка, установленных на раме, (1) Теоретическое значение, рассчитанное для сравнения, (2) Обратиться к описанию кодов электрических розеток на странице 32, (3) Обратиться к описанию дополнительных опций на странице 30.



Серия PRESTIGE

Бесшумная эффективность



Alize 3000



- 2,80 кВт - 3,50 кВА - однофазная, 230 В
- Двигатель Honda OHV GX 200
- Устройство защиты двигателя при низком уровне масла
- Низкий уровень шума
- Автономность работы - 9,2 часов
- Масса без топлива - 46 кг



1 кВт 2 кВт 3 кВт 4 кВт 5 кВт 6 кВт 7 кВт 8 кВт 9 кВт 10 кВт 11 кВт

Alize 6000 E



- 5,60 кВт - 6,05 кВА - однофазная, 230 В
- Двигатель Honda OHV GX 390
- Устройство защиты двигателя при низком уровне масла
- Электрический запуск
- Автономность работы - 9,6 часов
- Масса без топлива - 130 кг



1 кВт 2 кВт 3 кВт 4 кВт 5 кВт 6 кВт 7 кВт 8 кВт 9 кВт 10 кВт 11 кВт



Alize 7500 TE



- 5,60 кВт - 6,60 кВА - трехфазная, 400 В
- Двигатель Honda OHV GX 390
- Устройство защиты двигателя при низком уровне масла
- Электрический запуск
- Низкий уровень шума
- Автономность работы - 9,6 часов
- Масса без топлива - 132 кг



1 кВт 2 кВт 3 кВт 4 кВт 5 кВт 6 кВт 7 кВт 8 кВт 9 кВт 10 кВт 11 кВт



Однофазные генераторные установки

50 Гц			Двигатель							Генератор		Размеры ДхШхВ (см)	Масса без топлива (кг)	Дополнительные опции ⁽³⁾													
Тип	Сертификат Qualigen	Максимальная мощность при напряжении 230В кВт ISO 8528 кВА ⁽¹⁾	Марка	Тип	Защита двигателя при низком уровне масла	Электрический запуск	Мощность в г.с. при 3000 об/мин	Автономность работы (ч)	Объем топливного бака (л)	Розетка на 230 В	Уровень звукового давления (Lwa)			Уровень шума (дБА) - 7м	Комплект буксировочной тросики	Дифференциальный автомат защиты	Масляный насосный шланг 50х30х3	Опция	Автомат ввода резерва	Устройство с дистанционным управлением	Пульт управления Nexys (N) Modys (M)	Ручной переключатель источника тока	Защитный чехол	Ящик для инструмента	Код электрической розетки		
Alize 3000	да	2,8 3,50	Honda	GX 200	•	X	5,5	9,2	12,0	•	94	65	57x45x46	46	R06	X	RKD1	X	X	X	X	X	X	R05M	RH0	X	P1L
Alize 6000 E	да	5,6 6,05	Honda	GX 390	•	•	11,0	9,6	24,0	•	94	65	78x59x75,5	130	•	R02B	X	X	R05A	X	X	X	X	R05M	X	X	P1P

Трехфазные генераторные установки

50 Гц			Двигатель							Генератор		Размеры ДхШхВ (см)	Масса без топлива (кг)	Дополнительные опции ⁽³⁾													
Тип	Сертификат Qualigen	Максимальная мощность при напряжении 3-х ф. 400 В кВт ISO 8528 кВА ⁽¹⁾ 1 ф. 230 В кВт ISO 8528	Марка	Тип	Защита двигателя при низком уровне масла	Электрический запуск	Мощность в г.с. при 3000 об/мин	Автономность работы (ч)	Объем топливного бака (л)	Розетка на 230 В	Розетка на 400 В			Уровень звукового давления (Lwa)	Уровень шума (дБА) - 7м	Комплект буксировочной тросики	Дифференциальный автомат защиты	Устройство с дистанционным управлением	Опция	Автомат ввода резерва	Устройство с дистанционным управлением	Пульт управления Nexys (N) Modys (M)	Ручной переключатель источника тока	Защитный чехол	Ящик для инструмента	Код электрической розетки	
Alize 7500 TE	да	5,6 6,60	2,3	Honda	GX 390	•	•	11,0	9,6	24,0	•	•	94	65	78x59x75,5	132	•*	R03B1	X	R05A	X	X	X	X	X	X	P1Q

X Отсутствует, • Серийно, НД нет данных, *4 ролики, установленных на раме, (1) Теоретическое значение, рассчитанное для сравнения, (2) Обратиться к описанию кодов электрических розеток на странице 32, (3) Обратиться к описанию дополнительных опций на странице 30.

Серия PRESTIGE

Серия INTENS

Исключительная надежность в обеспечении электропитания устройств.



HX 6000



- 6,00 кВт - 6,60 кВА - однофазная, 230 В
- Двигатель Honda OHV GX 390
- Устройство защиты двигателя при низком уровне масла
- Автомат защиты сети
- Профессиональный двигатель Honda
- Автономность работы - 2,4 часов
- Масса без топлива - 79 кг



1 кВт 2 кВт 3 кВт 4 кВт 5 кВт 6 кВт 7 кВт 8 кВт 9 кВт 10 кВт 11 кВт



HX 7500 T



- 6,00 кВт - 7,50 кВА - трехфазная, 400 В
- Двигатель Honda OHV GX 390
- Устройство защиты двигателя при низком уровне масла
- Автомат защиты сети
- Профессиональный двигатель Honda
- Автономность работы - 2,4 часов
- Масса без топлива - 80 кг



1 кВт 2 кВт 3 кВт 4 кВт 5 кВт 6 кВт 7 кВт 8 кВт 9 кВт 10 кВт 11 кВт



HX 7500 T AVR IP54



- 6,00 кВт - 7,50 кВА - трехфазная, 400 В
- Двигатель Honda OHV GX 390
- Автоматический регулятор напряжения
- Генератор переменного тока со степенью защиты IP54
- Устройство защиты двигателя при низком уровне масла
- Автомат защиты сети
- Автономность работы - 2,4 часов
- Масса без топлива - 80 кг



1 кВт 2 кВт 3 кВт 4 кВт 5 кВт 6 кВт 7 кВт 8 кВт 9 кВт 10 кВт 11 кВт



Однофазные генераторные установки

50 Гц			Двигатель							Генератор		Уровень звукового давления (Lwa)		Уровень шума (дБА) -7м		Размеры ДхШхВ (см)		Масса без топлива (кг)		Дополнительные опции ⁽³⁾									
Тип	Сертификат Qualigen	Максимальная мощность при напряжении 230В	Марка	Тип	Защита двигателя при низком уровне масла	Электрический запуск	Мощность в т.с. при 3600 об/мин	Автономность работы (ч)	Объем топливного бака (л)	Розетка на 230 В	Розетка на 230 В	Уровень звукового давления (Lwa)	Уровень шума (дБА) -7м	Размеры ДхШхВ (см)	Масса без топлива (кг)	Классификация по стандарту IEC 60099-1	Дифференциальный автомат защиты	Масляный датчик уровня масла	Автомат ввода резерва	Устройство с дистанционным управлением	Пульт управления (Nexys)	Пульт управления (Modys)	Ручной переключатель источника тока	Защитный чехол	Выход для инструмента	Код электрических розеток			
																											кВт ISO 8528	кВА	кВт ISO 8528
HX 6000	да	6,00	Honda	GX 390	•	X	11,0	2,4	6,1	•	•	97	68	77x57x59	79	R07	R02	X	X	X	X	X	X	R05M	RH1	X	P1H		

Трехфазные генераторные установки

50 Гц			Двигатель							Генератор		Уровень звукового давления (Lwa)		Уровень шума (дБА) -7м		Размеры ДхШхВ (см)		Масса без топлива (кг)		Дополнительные опции ⁽³⁾									
Тип	Сертификат Qualigen	Максимальная мощность при напряжении	Марка	Тип	Защита двигателя при низком уровне масла	Электрический запуск	Мощность в т.с. при 3600 об/мин	Автономность работы (ч)	Объем топливного бака (л)	Розетка на 230 В	Розетка на 400 В	Уровень звукового давления (Lwa)	Уровень шума (дБА) -7м	Размеры ДхШхВ (см)	Масса без топлива (кг)	Классификация по стандарту IEC 60099-1	Дифференциальный автомат защиты	Масляный датчик уровня масла	Автомат ввода резерва	Устройство с дистанционным управлением	Пульт управления (Nexys)	Пульт управления (Modys)	Ручной переключатель источника тока	Защитный чехол	Выход для инструмента	Код электрических розеток			
																											3-х ф. 400 В	1 ф. 230 В	кВт ISO 8528
HX 7500 T	да	6,00	Honda	GX 390	•	X	11,0	2,4	6,1	•	•	97	68	77x57x59	80	R07	R03	X	X	X	X	X	X	RH1	X	P1J			
HX 7500 T AVR IP54	да	6,00	Honda	GX 390	•	X	11,0	2,4	6,1	•	•	97	68	77x57x59	80	R07	R03	X	X	X	X	X	X	RH1	X	P1J			

X Отсутствует, • Серийно, НД нет данных, * 4 ролика, установленных на раме, (1) Теоретическое значение, рассчитанное для сравнения, (2) Обратиться к описанию кодов электрических розеток на странице 32, (3) Обратиться к описанию дополнительных опций на странице 30.

Серия INTENS



Серия TECHNICS



Исключительно большое время автономной работы, которое оценят профессионалы.

Technic 3000



- 3,00 кВт - 3,75 кВА - однофазная, 230 В
- Двигатель Kohler OHV CH 270
- Устройство защиты двигателя при низком уровне масла
- Прочная и компактная рама
- Профессиональный двигатель Kohler
- Автономность работы - 10 часов
- Масса без топлива - 46 кг



1 кВт 2 кВт 3 кВт 4 кВт 5 кВт 6 кВт 7 кВт 8 кВт 9 кВт 10 кВт 11 кВт



Technic 4500 AVR



- 4,20 кВт - 4,95 кВА - однофазная, 230 В
- Двигатель Kohler OHV CH 395
- Автоматический регулятор напряжения
- Устройство защиты двигателя при низком уровне масла
- Счетчик моточасов
- Автономность работы - 10,6 часов
- Масса без топлива - 73,5 кг



1 кВт 2 кВт 3 кВт 4 кВт 5 кВт 6 кВт 7 кВт 8 кВт 9 кВт 10 кВт 11 кВт

Technic 5500 T



- 4,50 кВт - 5,65 кВА - трехфазная, 400 В
- Двигатель Kohler OHV CH 395
- Устройство защиты двигателя при низком уровне масла
- Счетчик моточасов
- Автономность работы - 10,6 часов
- Масса без топлива - 79 кг



1 кВт 2 кВт 3 кВт 4 кВт 5 кВт 6 кВт 7 кВт 8 кВт 9 кВт 10 кВт 11 кВт





Серия TECHNICS

Исключительно большое время автономной работы, которое оценят профессионалы.



Technic 6500/ Technic 7500 T



- 6,50 кВт - 8,15 кВА - однофазная, 230 В / 6,50 кВт - 8,15 кВА - трехфазная, 400 В
- Двигатель Kohler OHV CH 440
- Устройство защиты двигателя при низком уровне масла
- Прочная и компактная рама
- Автономность работы - 6,9 часов
- Масса без топлива - 100 кг / масса без топлива - 100,5 кг



1 кВт 2 кВт 3 кВт 4 кВт 5 кВт 6 кВт 7 кВт 8 кВт 9 кВт 10 кВт 11 кВт



Technic 6500 E AVR/ Technic 7500 TE AVR C



- 6,50 кВт - 8,15 кВА - однофазная, 230 В / 6,50 кВт - 8,15 кВА - трехфазная, 400 В
- Двигатель Kohler CH 440
- Автоматический регулятор напряжения
- Устройство защиты двигателя при низком уровне масла
- Прочная и компактная рама
- Автономность работы - 6,9 часов
- Масса без топлива - 105 кг / масса без топлива - 115 кг



1 кВт 2 кВт 3 кВт 4 кВт 5 кВт 6 кВт 7 кВт 8 кВт 9 кВт 10 кВт 11 кВт



Technic 7500 T AVR IP54



- 6,50 кВт - 8,15 кВА - трехфазная, 400 В
- Двигатель Kohler OHV CH 440
- Устройство защиты двигателя при низком уровне масла
- Автоматический регулятор напряжения
- Генератор переменного тока со степенью защиты IP54
- Автономность работы - 6,9 часов
- Масса без топлива - 110,5 кг



1 кВт 2 кВт 3 кВт 4 кВт 5 кВт 6 кВт 7 кВт 8 кВт 9 кВт 10 кВт 11 кВт

Однофазные генераторные установки

Тип	Сертификат Qualigen		Максимальная мощность при напряжении 230В		Марка	Тип	Двигатель				Генератор			Размеры ДхШхВ (см)	Масса без топлива (кг)	Дополнительные опции (3)										Сер.			
	ISO 8528	ISO 8529	кВт	кВА (1)			Защита двигателя при низком уровне масла	Электрический запуск	Мощность в п.с. при 3000 об/мин	Автономность работы (ч)	Объем топливного бака (л)	Розетка на 230 В	Уровень звукового давления (Lwa)			Уровень шума (дБА) 7м	Комплект буксировочной тали	Установка в контейнер	Опция	Минимальная высота шурфа 50x50 см	Автомат ввода резерва	Устройство с дистанционным управлением	Пульт управления Nexys (N)	Modys (M)	Ручной переключатель источника тока		Защитный чехол	Ящик для инструмента	Код электрических розеток
Technic 3000	да		3,0	3,75	Kohler	CH 270	•	X	6,0	10,0	13,0	•	96	67	65x51x46	46	RKB1	R02B	RKD1	X	X	X	X	X	X	R05M	RH0	X	P1M
Technic 4500 AVR	да		4,2	4,95	Kohler	CH 395	•	X	8,5	10,6	18,0	•	97	68	81x55,5x59	73,5	RKB1	R02B	RKD1	X	X	X	X	X	X	R05M	RH1	X	P1M
Technic 6500	да		6,5	8,15	Kohler	CH 440	•	X	11,9	6,9	18,0	•	97	69	81x55,5x59	100	RKB1	R02B	X	X	X	X	X	X	X	R05M	RH1	X	P1ZA
Technic 6500 E AVR	да		6,5	8,15	Kohler	CH 440	•	•	11,9	6,9	18,0	•	97	69	81x55,5x59	105	RKB1	R02B	X	X	X	X	X	M	X	RH1	X	P1ZA	
SH 6000-S	да		6,0	6,6	Honda	GX 390	•	X	11,0	10,4	20,0	•	97	74	77x57x59	81	R07	R02	X	X	X	X	X	M	R05M	RH1	X	P1H	
SH 6000 E-S	да		6,0	6,6	Honda	GX 390	•	•	11,0	10,4	20,0	•	97	74	77x57x59	87	R07	R02	X	X	R05A	X	M	R05M	RH1	X	P1H		

Трехфазные генераторные установки

Тип	Сертификат Qualigen		Максимальная мощность при напряжении 400 В		Марка	Тип	Двигатель				Генератор			Размеры ДхШхВ (см)	Масса без топлива (кг)	Дополнительные опции (3)										Сер.		
	ISO 8528	ISO 8529	3-ф. 400 В	1 ф. 230 В			кВт	кВА (1)	Защита двигателя при низком уровне масла	Электрический запуск	Мощность в п.с. при 3000 об/мин	Автономность работы (ч)	Объем топливного бака (л)			Розетка на 230 В	Розетка на 400 В	Уровень звукового давления (Lwa)	Уровень шума (дБА) 7м	Комплект буксировочной тали	Установка в контейнер	Опция	Автомат ввода резерва	Устройство с дистанционным управлением	Пульт управления Nexys (N)		Modys (M)	Ручной переключатель источника тока
Technic 5500 T	да		4,5	5,65	2,3	Kohler	CH 395	•	X	8,5	10,6	18,0	•	97	68	81x55,5x59	79	RKB1	R03B	X	X	X	X	X	X	RH1	X	P1I
Technic 7500 T	да		6,5	8,15	2,3	Kohler	CH 440	•	X	11,9	6,9	18,0	•	97	69	81x55,5x59	110,5	RKB1	R02B	X	X	X	X	X	X	RH1	X	P1I
Technic 7500 T AVR IP54	да		6,5	8,15	2,3	Kohler	CH 440	•	X	11,9	6,9	18,0	•	97	69	81x55,5x59	110,5	RKB1	R02B	X	X	X	X	X	X	RH1	X	P1I
Technic 7500 TE AVR C	да		6,5	8,15	2,3	Kohler	CH 440	•	•	11,9	6,9	18,0	•	97	69	81x55,5x59	115	RKB1	R03B	X	R05A	X	M	X	RH1	X	P1I	
SH 7500 T-S	да		6,0	7,50	2,3	Honda	GX 390	•	X	11,0	10,4	20,0	•	97	74	77x57x59	83	R07	R03B	X	X	X	X	X	RH1	X	P1I	
SH 7500 TE-S	да		6,0	7,50	2,3	Honda	GX 390	•	•	11,0	10,4	20,0	•	97	74	77x57x59	89	R07	R03B	X	R05A	X	X	X	RH1	X	P1I	

X Отсутствует, • Серийно, НД нет данных, * 4 розетка, установленных на раме, (1) Теоретическое значение, рассчитанное для сравнения, (2) Обратиться к описанию кодов электрических розеток на странице 32, (3) Обратиться к описанию дополнительных опций на странице 30.

Серия TECHNICS



Серия TECHNİC



Исключительно большое время автономной работы, которое оценят профессионалы.

Technic 10000 E AVR



- 10,0 кВт - 12,1 кВА - однофазная, 230 В
- Двигатель Kohler OHV CH 640S
- Устройство защиты двигателя при низком уровне масла
- Прочная и компактная рама
- Профессиональный двигатель Kohler
- Автономность работы - 8,3 часов
- Масса без топлива - 139 кг



1 кВт 2 кВт 3 кВт 4 кВт 5 кВт 6 кВт 7 кВт 8 кВт 9 кВт 10 кВт 11 кВт



Technic 15000 TE AVR C



- 11,0 кВт - 13,75 кВА - трехфазная, 400 В
- Двигатель Kohler OHV CH 640S
- Устройство защиты двигателя при низком уровне масла
- Прочная и компактная рама
- Профессиональный двигатель Kohler
- Автономность работы - 8,3 часов
- Масса без топлива - 170 кг



1 кВт 2 кВт 3 кВт 4 кВт 5 кВт 6 кВт 7 кВт 8 кВт 9 кВт 10 кВт 11 кВт

Technic 20000 TE AVR C



- 15,2 кВт - 19,0 кВА - трехфазная, 400 В
- Двигатель Kohler OHV CH 940
- Устройство защиты двигателя при низком уровне масла
- Прочная и компактная рама
- Профессиональный двигатель Kohler
- Автономность работы - 6,3 часов
- Масса без топлива - 188 кг



1 кВт 2 кВт 3 кВт 4 кВт 5 кВт 6 кВт 7 кВт 8 кВт 9 кВт 10 кВт 11 кВт



Однофазные генераторные установки

50 Гц		Двигатель							Генератор		Уровень звукового давления (Lwa)	Уровень шума (дБ(А) - 7м)	Размеры ДхШхВ (см)	Масса без топлива (кг)	Дополнительные опции (1)												
Тип	Сертификат Qualigen	Максимальная мощность при напряжении 230В	Максимальная мощность при напряжении 230В	Марка	Тип	Защита двигателя при низком уровне масла	Электрический запуск	Мощность в л.с. при 3600 об/мин	Автономность работы (ч)	Объем топливного бака (л)					Розетка на 230 В	Уровень звукового давления (Lwa)	Уровень шума (дБ(А) - 7м)	Размеры ДхШхВ (см)	Масса без топлива (кг)	Комплект беспроводной пилы	Дифференциальный автомат защиты	Узел для монтажа на заводе	Металлическая ширма SuckBox	Автомат ввода резерва	Устройство с дистанционным управлением	Пульт управления Nexys (N)	Модус (M)
Technic 10000 E AVR	нет	10,0	12,1	Kohler	CH 640S	•	•	20,0	8,3	35,0	•	101	72	89,5x57x77	139	RKB2	R02B	X	X	R05A	X	•	R05M	RH2	X	P12Z	

Трехфазные генераторные установки

50 Гц		Двигатель							Генератор		Уровень звукового давления (Lwa)	Уровень шума (дБ(А) - 7м)	Размеры ДхШхВ (см)	Масса без топлива (кг)	Дополнительные опции (1)												
Тип	Сертификат Qualigen	Максимальная мощность при напряжении 400 В	Максимальная мощность при напряжении 400 В	Марка	Тип	Защита двигателя при низком уровне масла	Электрический запуск	Мощность в л.с. при 3600 об/мин	Автономность работы (ч)	Объем топливного бака (л)					Розетка на 230 В	Розетка на 400 В	Уровень звукового давления (Lwa)	Уровень шума (дБ(А) - 7м)	Размеры ДхШхВ (см)	Масса без топлива (кг)	Комплект беспроводной пилы	Дифференциальный автомат защиты	Узел для монтажа на заводе	Металлическая ширма SuckBox	Автомат ввода резерва	Устройство с дистанционным управлением	Пульт управления Nexys (N)
Technic 15000 TE AVR	нет	11,0	13,75	Kohler	CH 640S	•	•	20,0	8,3	35,0	•	101	72	89,5x57x77	170	RKB2	R03B	X	X	R02B	X	•	RH2	X	P12Z		
Technic 20000 TE AVR	нет	15,2	19,00	Kohler	CH 940	•	•	34,0	6,3	35,0	•	104	74	94,5x57x90	188	RKB2	R03B	X	X	R02B	X	•	RH2	X	P1Z		

X Отсутствует. • Серийно. HD нет данных. • *4 ролика, установленных на раме. (1) Теоретическое значение, рассчитанное для сравнения. (2) Обратиться к описанию кодов электрических розеток на странице 32. (3) Обратиться к описанию дополнительных опций на странице 30.



Серия INDUSTRIAL

Наличие всех технико-эксплуатационных характеристик.



XP-S6-HM-STORM/ XP-S7H-STORM



- 5,10 кВт - 5,6 кВА - однофазная, 230 В/
- 5,60 кВт - 7,0 кВА - трехфазная, 400 В
- Двигатель Kohler KDW 502
- Идеальна для одновременного питания нескольких источников
- Устройство защиты двигателя при низком уровне масла
- Электрический запуск
- Автономность работы - 15 часов
- Масса без топлива - 231кг/ 235 кг



1 кВт 2 кВт 3 кВт 4 кВт 5 кВт 6 кВт 7 кВт 8 кВт 9 кВт 10 кВт 11 кВт



Однофазные генераторные установки

50 Гц			Двигатель							Генератор			Размеры ДхШхВ (см)	Масса без топлива (кг)	Дополнительные опции ⁽³⁾										Мод. электрических розеток ⁽²⁾			
Тип	Сертификат Qualigen	Максимальная мощность при напряжении 230В кВт ISO 8529 кВА ⁽¹⁾	Марка	Тип	Защита двигателя при низком уровне масла	Электрический запуск	Мощность в п.с. при 3600 об/мин	Автономность работы (ч)	Объем топливного бака (л)	Розетка на 230 В	Уровень звукового давления (Lwa)	Уровень шума (дБ) - 7м			Комплект буровзрывной техники	Дифференциальный автомат защиты	Установка вилки на заводе	Опция	Масляная ванночка шпуров Oase/Box	Автомат ввода резерва	Устройство с дистанционным управлением	Nexys (N)	Modys (M)	Пульт управления		Ручной переключатель источника тока	Защитный чехол	Вилки для инструмента
													XP-S6-HM-Storm	да											5,6			

Трехфазные генераторные установки

50 Гц			Двигатель							Генератор			Размеры ДхШхВ (см)	Масса без топлива (кг)	Дополнительные опции ⁽³⁾										Мод. электрических розеток ⁽²⁾				
Тип	Сертификат Qualigen	Максимальная мощность при напряжении 3-х ф. 400 В кВт ISO 8529 кВА ⁽¹⁾	Марка	Тип	Защита двигателя при низком уровне масла	Электрический запуск	Мощность в п.с. при 3600 об/мин	Автономность работы (ч)	Объем топливного бака (л)	Розетка на 230 В	Розетка на 400 В	Уровень звукового давления (Lwa)			Уровень шума (дБ) - 7м	Комплект буровзрывной техники	Дифференциальный автомат защиты	Установка вилки на заводе	Опция	Масляная ванночка шпуров Oase/Box	Автомат ввода резерва	Устройство с дистанционным управлением	Nexys (N)	Modys (M)		Пульт управления	Ручной переключатель источника тока	Защитный чехол	Вилки для инструмента
													XP-S7-H-Storm	да											5,6				

X Отсутствует, • Серийно, НД - нет данных, •* 4 ролика, установленных на раме.
 (1) Теоретическое значение, рассчитанное для сравнения.
 (2) Обратиться к описанию кодов электрических розеток на странице 32.
 (3) Обратиться к описанию дополнительных опций на странице 30.

Серия INDUSTRIAL



Серия DIESEL



Экономичность и надёжность на долгий срок службы.

Diesel 4000 C



- 3,40 кВт - 4,25 кВА - однофазная, 230 В
- Двигатель Kohler Diesel KD 350
- Сниженный расход топлива
- Пониженный уровень шума
- Прочная и компактная рама
- Автономность работы - 4,8 часов
- Масса без топлива - 70 кг



1 кВт 2 кВт 3 кВт 4 кВт 5 кВт 6 кВт 7 кВт 8 кВт 9 кВт 10 кВт 11 кВт



Diesel 4000 E XL C



- 3,40 кВт - 4,25 кВА - однофазная, 230 В
- Двигатель Kohler Diesel KD 350
- Устройство защиты двигателя при низком уровне масла
- Электрический запуск
- Сниженный расход топлива
- Автономность работы - 17,8 часов
- Масса без топлива - 84 кг



1 кВт 2 кВт 3 кВт 4 кВт 5 кВт 6 кВт 7 кВт 8 кВт 9 кВт 10 кВт 11 кВт

Diesel 6000 E XL C / Diesel 6500 TE XL C



- 5,20 кВт - 6,50 кВА - однофазная, 230 В /
- 5,20 кВт - 6,50 кВА - трехфазная, 400 В
- Двигатель Kohler Diesel KD 440
- Устройство защиты двигателя при низком уровне масла
- Электрический запуск
- Прочная и компактная рама
- Автономность работы - 13,3 часов
- Масса без топлива - 103 кг / масса без топлива - 105 кг



1 кВт 2 кВт 3 кВт 4 кВт 5 кВт 6 кВт 7 кВт 8 кВт 9 кВт 10 кВт 11 кВт

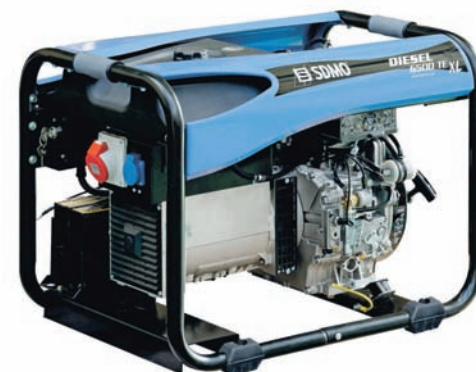

Diesel 6000 E Silence/Diesel 6500 TE Silence



- 5,20 кВт - 6,50 кВА - однофазная, 230 В /
- 5,20 кВт - 6,50 кВА - трехфазная, 400 В
- Двигатель Kohler Diesel KD 440
- Компактная и очень тихая электрогенераторная установка
- Устройство защиты двигателя при низком уровне масла
- Электрический запуск
- Автономность работы - 22,5 часов
- Масса без топлива - 198 кг / масса без топлива - 215,5 кг



1 кВт 2 кВт 3 кВт 4 кВт 5 кВт 6 кВт 7 кВт 8 кВт 9 кВт 10 кВт 11 кВт



Серия DIESEL

Экономичность и надёжность на долгий срок службы.

Diesel 10000 E XL C/Diesel 15000 TE XL C



- 9,00 кВт - 11,25 кВА - однофазная, 230 В
- 10,00 кВт - 12,50 кВА - трехфазная, 400 В
- Двигатель Kohler Diesel KD 425-2
- Устройство защиты двигателя при низком уровне масла
- Электрический запуск
- Сниженный расход топлива
- Автономность работы - 16,7 часов
- Масса без топлива - 162 кг/ масса без топлива - 174 кг



1 кВт 2 кВт 3 кВт 4 кВт 5 кВт 6 кВт 7 кВт 8 кВт 9 кВт 10 кВт 11 кВт



Diesel 10000 E Silence/Diesel 15000 TE Silence

- 9,00 кВт - 11,25 кВА - однофазная, 230 В
- 10,00 кВт - 12,50 кВА - трехфазная, 400 В
- Двигатель Kohler Diesel KD 425-2
- Устройство защиты двигателя при низком уровне масла
- Компактная и очень тихая генераторная установка
- Электрический запуск
- Автономность работы - 12,9 часов
- Масса без топлива - 267 кг/ масса без топлива - 273 кг



1 кВт 2 кВт 3 кВт 4 кВт 5 кВт 6 кВт 7 кВт 8 кВт 9 кВт 10 кВт 11 кВт



Diesel 2000 TE XL AVR C



- 15,20 кВт - 19,00 кВА - трехфазная, 400 В
- Двигатель Kohler Diesel KD 625-2
- Устройство защиты двигателя при низком уровне масла
- Электрический запуск
- Счетчик моточасов
- Автономность работы - 8,75 часов
- Масса без топлива - 312 кг



1 кВт 2 кВт 3 кВт 4 кВт 5 кВт 6 кВт 7 кВт 8 кВт 9 кВт 10 кВт 11 кВт



Однофазные генераторные установки

Тип	Сертификация Conformity	Максимальная мощность при напряжении 230В		Марка	Тип	Двигатель				Генератор			Размеры ДхШхВ (см)	Масса без топлива (кг)	Дополнительные опции ⁽¹⁾										Код электрического розетки ⁽²⁾			
		кВт ISO 8528	кВА ⁽¹⁾			Защита двигателя при низком уровне масла	Электрический запуск	Мощность в л.с. при 3800 об/мин	Автономность работы (ч)	Объем топливного бака (л)	Розетка на 230 В	Уровень звукового давления (Lwa)			Уровень шума (дБв) - 7м	Масса без топлива (кг)	Классификация по температуре	Дифференциальный автомат защиты	Установка автоматической защиты	Опция	Максимум намотки шпуля Quick Lock	Автомат ввода резерва	Устройство с дистанционным управлением	Пульт управления Nexys (N)		Modys (M)	Ручной переключатель источника тока	Защитный чехол
Diesel 4000 C	нет	3,4	4,25	Kohler Diesel	KD 350	•	•	7,0	4,8	4,3	•	108	78	81x55,5x59	70	RKB1	R01	RKD1	X	X	X	X	X	X	R05M	X	RBAC	P1L
Diesel 4000 E XL C	нет	3,4	4,25	Kohler Diesel	KD 350	•	•	7,0	17,8	16,0	•	108	78	81x55,5x59	84	RKB1	R01	RKD1	X	X	X	X	X	X	R05M	X	RBAC	P1L
Diesel 6000 E XL C	нет	5,2	6,50	Kohler Diesel	KD 440	•	•	9,8	13,3	16,0	•	108	79	81x55,5x59	103	RKB1	R02	X	X	R05A	X	X	X	X	R05M	X	RBAC	P1H
Diesel 6000 E Silence	да	5,2	6,50	Kohler Diesel	KD 440	•	•	9,8	22,5	27,0	•	88	59	99x61,5x98	198	RKB3	R02B	X	X	X	X	X	•	R05M	X	X	P1ZD	
Diesel 10000 E XL C	нет	9,0	11,25	Kohler Diesel	KD 425-2	•	•	19,0	16,7	35,0	•	109	80	89,5x57x77	162	RKB2	R02B	X	X	R05A	X	•	R05M	X	X	P1ZD		
Diesel 10000 E Silence	да	9,0	11,25	Kohler Diesel	KD 425-2	•	•	11,0	12,9	27,0	•	81	68	118x67x96	267	R07	R02	X	X	R05A	X	•	R05M	X	X	P1H		
DX 6000 E XL C	да	5,2	6,50	Yanmar Fuel-OHV	L 100	•	•	11,0	9,2	12,0	•	106	83	87x57x55,5	105	R07	R02	X	X	R05A	X	•	R05M	X	X	P1H		

Трехфазные генераторные установки

Тип	Сертификация Conformity	Максимальная мощность при напряжении 400 В		Марка	Тип	Двигатель				Генератор			Размеры ДхШхВ (см)	Масса без топлива (кг)	Дополнительные опции ⁽¹⁾										Код электрического розетки ⁽²⁾		
		кВт ISO 8528	кВА ⁽¹⁾			Защита двигателя при низком уровне масла	Электрический запуск	Мощность в л.с. при 3800 об/мин	Автономность работы (ч)	Объем топливного бака (л)	Розетка на 230 В	Розетка на 400 В			Уровень звукового давления (Lwa)	Уровень шума (дБв) - 7м	Масса без топлива (кг)	Классификация по температуре	Дифференциальный автомат защиты	Установка автоматической защиты	Опция	Автомат ввода резерва	Устройство с дистанционным управлением	Пульт управления Nexys (N)		Modys (M)	Ручной переключатель источника тока
Diesel 6500 TE XL C	нет	5,2	6,50	2,3	Kohler Diesel	KD 440	•	•	9,8	13,3	16,0	•	108	79	81x55,5x59	105	RKB1	R03	X	X	R05A	X	X	X	RBAC	P1U	
Diesel 6500 TE Silence	да	5,2	6,50	2,3	Kohler Diesel	KD 440	•	•	9,8	22,5	27,0	•	73	59	99x61,5x96	215	RKB3	R03B	X	X	X	X	•	R05M	X	RBAC	P1ZE
Diesel 15000 TE XL C	нет	10,0	12,50	3,7	Kohler Diesel	KD 425-2	•	•	19,0	16,7	35,0	•	109	80	89,5x57x77	174	RKB2	R03B	X	X	R05A	X	•	R05M	X	P1ZE	
Diesel 15000 TE Silence	да	10,0	12,50	3,7	Kohler Diesel	KD 425-2	•	•	19,0	12,9	27,0	•	97	68	118x67x96	312	RKB2	R03B	X	X	R05A	X	•	R05M	X	P1ZE	
Diesel 20000 TE XL AVR C	нет	15,2	19,0	3,7	Kohler Diesel	KD 425-2	•	•	19,0	8,75	35,0	•	109	80	118,5x66x93	273	RKB2	R03B	X	X	R05A	X	•	R05M	X	P1ZE	
DX 6000 TE XL C	да	5,2	6,50	2,3	Yanmar Fuel	L 100	•	•	11,0	9,2	12,0	•	106	83	87x57x55,5	106	R07	R03	X	X	R05A	X	•	R05M	X	P1U	

X Отсутствует. • Серийно. НД нет данных. * *4 розетка, установленных на раме. (1) Теоретическое значение, рассчитанное для сравнения. (2) Обратиться к описанию кодов электрических розеток на странице 32. (3) Обратиться к описанию дополнительных опций на странице 30.

Серия DIESEL



Насосные агрегаты (мотопомпы)

3 шага для правильного выбора насосного агрегата

1 Определите тип воды, с которой Вам придётся иметь дело.

Поскольку все жидкости для откачивания имеют неодинаковые характеристики, насосные агрегаты SDMO соответствуют различным типам применения в зависимости от:

- ➔ **Качества воды**
Чистая, слабозагрязнённая и загрязнённая вода. Для помощи в выборе насосного агрегата для специальных жидкостей (морская вода, жидкие удобрения, и пр.), обратитесь к Вашему дистрибутору SDMO.
- ➔ **Пропускной способности и давления,**
необходимых в зависимости от потери напора.

2 Рассчитайте необходимую высоту подъёма

Высота подъёма важна в зависимости от конфигурации насосного агрегата или применения (откачивание, орошение, ирригация, слив).
Расчет высоты подъёма выполняется на основе:

- ➔ **Высоты всасывания**
Это высота между уровнем откачиваемой воды и осью насоса. Из физических соображений она не может превышать 8 м. над уровнем моря.
- ➔ **Высоты нагнетания**
Это высота между осью насоса и самой верхней точкой подсоединения.
- ➔ **Потери напора**
Речь идет о сопротивлении, встречаемом водой в трубах. Она рассчитывается в зависимости от длины, диаметра, качества труб, их формы и количества аксессуаров (для общих случаев принимаются 20%).

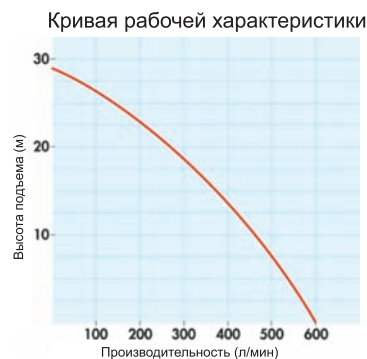
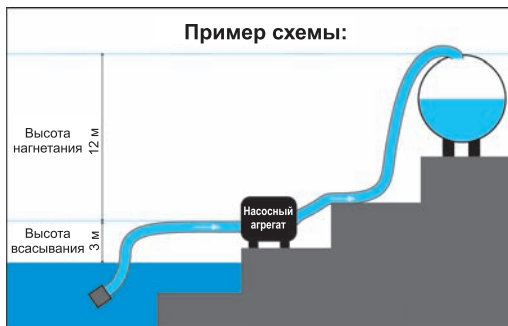

Высота подъема = высоте всасывания + высота нагнетания + потери нагрузки

3 Определите производительность для подбора необходимой мощности

Производительность соответствует максимальному количеству воды, которое может быть поднято на данную высоту. Определяется путём переноса на кривую высоты подъёма в метрах. От этого значения вычитается производительность в л/мин.

Высота подъёма определяет имеющееся давление, его делим на 10, чтобы получить давление в барах. Если это давление является недостаточным, необходимо выбирать более мощную модель.

Производительность и высота нагнетания являются основными критериями выбора насосного агрегата.



Серия AQUALINE INTENS



Решения для чистой и слабозагрязнённой воды.

Clear 1

- Для перекачки чистой и слабозагрязнённой воды
- Диаметр муфты - 25 мм
- Максимальная производительность - 110 л/мин (6,6 м³/ч)
- Двигатель Mitsubishi TLE 20 (двухтактный)
- Высота подъёма - 30 м
- Максимальный размер частиц - 8 мм
- Автономность работы - 1 час
- Сниженный вес
- Масса без топлива - 4,9 кг



ST 2,36 H

- Для перекачки чистой и слабозагрязнённой воды
- Диаметр муфты - 50 мм
- Максимальная производительность - 600 л/мин (36 м³/ч)
- Двигатель Honda OHV GX 120
- Высота подъёма - 29 м
- Максимальный размер частиц - 8 мм
- Автономность работы - 2 часа
- Устройство защиты двигателя при низком уровне масла
- Корпус насоса и лопаточное колесо выполнены из чугуна
- Углеродно-керамическое уплотнение
- Масса без топлива - 23 кг

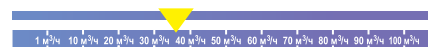

ST 3,60 H

- Для интенсивной эксплуатации
- Диаметр муфты - 80 мм
- Максимальная производительность - 970 л/мин (54 м³/ч)
- Двигатель Honda OHV GX 160
- Высота подъёма - 26 м
- Максимальный размер частиц - 8 мм
- Автономность работы - 3,4 часа
- Устройство защиты двигателя при низком уровне масла
- Корпус насоса и лопаточное колесо выполнены из чугуна
- Углеродно-керамическое уплотнение
- Масса без топлива - 29 кг

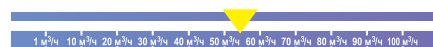



Серия AQUALINE SPECIALIST



Насосные агрегаты с улучшенными техническими характеристиками для специального применения.

HP 2,26 Н

для пожарных служб

- Диаметр муфты - 50 мм
- Максимальная производительность - 440 л/мин (26,4 м³/ч)
- Двигатель Honda OHV GX 160
- Высота подъёма - 57 м
- Максимальный размер частиц - 8 мм
- Автономность работы - 3,4 час
- Углеродно-керамическое уплотнение
- Корпус насоса и лопаточное колесо выполнены из чугуна
- Масса без топлива - 30 кг



XC 2,34 Н

для химически активных жидкостей и солёной воды

- Диаметр муфты - 50 мм
- Максимальная производительность - 560 л/мин (33,6 м³/ч)
- Двигатель Honda OHV GX 120
- Высота подъёма - 26 м
- Максимальный размер частиц - 8 мм
- Автономность работы - 2 часа
- Устройство защиты двигателя при низком уровне масла
- Сниженный расход топлива
- Крепежные болты и клепки выполнены из нержавеющей стали
- Углеродно-керамическое уплотнение
- Масса без топлива - 22 кг



XT 3,78 Н

для сильнозагрязнённой воды

- Диаметр муфты - 80 мм
- Максимальная производительность - 1340 л/мин (80,4 м³/ч)
- Двигатель Honda OHV GX 240
- Высота подъёма - 27 м
- Максимальный размер частиц - 27 мм
- Автономность работы - 2,7 часа
- Устройство защиты двигателя при низком уровне масла
- Простой доступ к турбине (без использования инструмента)
- Корпус насоса и лопаточное колесо выполнены из чугуна
- Торцевой уплотнитель из карборунда
- Масса без топлива - 58 кг





Серия AQUALINE SPECIALIST

Насосные агрегаты с улучшенными техническими характеристиками для специального применения.



TRASH 4

для сильнозагрязнённой воды

- Диаметр муфты - 100 мм
- Максимальная производительность - 2000 л/мин (120 м³/ч)
- Дизельный двигатель Kohler Diesel OHV KD 350
- Высота подъёма - 17 м
- Максимальный размер частиц - 28 мм
- Автономность работы - 4,3 часа
- Простой доступ к турбине (без использования инструмента)
- Корпус насоса и лопаточное колесо выполнены из чугуна
- Углеродно-керамическое уплотнение
- Масса без топлива - 90 кг



Насосные агрегаты

Модель	Насос								Двигатель							Уровень шума (ДБА) *1	Размеры ДхШхВ (см)	Масса без топлива (кг)	Аксессуары			Дополнительные опции **			
	Диаметр всасывающей трубы (мм)	Диаметр нагнетательной трубы (мм)	Высота подъёма (м)	Максимальная производительность (л/ч)	Максимальная производительность (м³/ч)	Максимальная высота всасывания (м)	Максимальный размер частиц (мм)	Антиогнеопасная заливка	Марка	Тип	Автоматич. в час/сут	Мощность в л.с. при 3600 об/мин	Объём топливного бака (л)	Защита двигателя при низком уровне масла	Уровень звукового давления (LWA)				Соединения вход/выход	Фильтр	Хомуты	Защитный чехол	Комплект труб	Быстрые соединения	Комплект буровых/очисточных вставок
HP 2,26 Н	50	50	57	440	26,4	8	8	•	Honda OHV	GX 160	3,4	4,8	3,1	•	108	77	41,5x54,5x45,5	30	2	1	2	RHO	R09	X	
XC 2,34 Н	50	50	26	560	33,6	8	8	•	Honda OHV	GX 120	2,0	3,5	2	•	106	73	52x42,8x44,8	22	2	1	3	RHO	R11	R13	X
XT 3,78 Н	80	80	27	1340	80,4	8	27	•	Honda OHV	GX 240	2,7	7,1	5,3	•	110	80	69x48,5x53,2	58	2	1	3	RHO	R12	R14	X
TRASH 4	100	100	17	2000	120	8	28	•	Kohler Diesel OHV	KD 350	4,3	7,0	4,3	X	108	78	71,5x57x59	90	2	1	3	RH1	R21	•	R07

X Отсутствует, • Серийно, НД нет данных, *4 ролик, установленных на раме, (1) Теоретическое значение, рассчитанное для сравнения, (2) Обратиться к описанию кодов электрических розеток на странице 32, (3) Обратиться к описанию дополнительных опций на странице 30.



Сварочные агрегаты



3 шага для правильного выбора сварочного агрегата

Незаменимые для сварочных работ на стройках, в условиях отсутствия электричества, сварочные агрегаты WELDARC - это удобство для применения и запуска объекта в эксплуатацию в короткие сроки.

Также сварочные агрегаты WELDARC способны работать в качестве генераторов переменного электрического тока.

С интегрированной серией двигателей Kohler на моделях WELDARC 300 TE и WELDARC 300 TDE, сварочные агрегаты SDMO обладают высоким технологическим совершенством, сочетая мощность, производительность, безопасность и долгий срок службы, а также сокращенные издержки по техническому обслуживанию и использованию.

1 Определите интенсивность использования

Для осуществления сварки с любыми типами электродов и на специальных материалах, отдайте предпочтение сварочному агрегату с постоянным напряжением, как все модели серии WELDARC. Версии с дизельным двигателем особенно адаптированы к интенсивному применению, а их срок автономной работы может достигать удвоенного значения по сравнению с бензиновыми агрегатами.

2 Используемые типы электродов

Прежде, чем выбрать сварочный агрегат, необходимо определить используемый тип электродов, так как каждая модель сварочная агрегата предлагает возможность использования различных типов электродов.

- ➔ **Рутиловый**
Электрод широкого применения и большой гибкости использования.
- ➔ **Целлюзный**
Электрод, адаптированный к нисходящей сварке.
- ➔ **Основной**
Электрод для технической сборки с высокой степенью безопасности. Использование такого типа электродов рекомендуется для деталей, подверженных существенному механическому напряжению. Требуется постоянного тока сварки.

Максимальный диаметр электрода также является важным критерием во время выбора Вашего сварочного агрегата. Не забывайте это учитывать.

3 Необходимая вспомогательная мощность

Все сварочные агрегаты модельного ряда WELDARC могут обеспечивать электроэнергией благодаря вспомогательным выходам, которыми они оснащены. Могут быть использованы в качестве стандартной электрогенерирующей установки, и выбор модели для этой функции отвечает тем же самым критериям, что и другие электрогенерирующие агрегаты портативного модельного ряда.



Сварочные агрегаты серии WELDARC



Генераторные установки, имеющие двойное функциональное назначение. Предназначенные для эксплуатации средней степени интенсивности.

VX 200/4H (VX220/7,5 H)



- 4,00 кВт - однофазная, 230 В (7,15 кВтА - трехфазная, 400 В)
- Тип тока сварки - постоянный
- Сила тока в нормальном режиме 35% - 200 А
- Сила тока в интенсивном режиме 60% - 170 А
- Напряжение дуги - 75 В (напряжение дуги - 73 В)
- Максимальный диаметр электрода - 4 мм
- Двигатель Honda OHV GX 390
- Устройство защиты двигателя при низком уровне масла - да
- Высокое качество сварки
- Место для хранения аксессуаров
- Автономность работы - 2,4 часов
- Масса без топлива - 87 кг (масса без топлива - 88 кг)



Weldarc 180 DE C



- 4,00 кВт - однофазная, 230 В
- Тип тока сварки - постоянный
- Сила тока в нормальном режиме 35% - 180 А
- Сила тока в интенсивном режиме 60% - 145 А
- Напряжение дуги - 75 В
- Максимальный диаметр электрода - 4 мм
- Двигатель Kohler Diesel Fuel OHV KD 440
- Устройство защиты двигателя при низком уровне масла - да
- Электрический запуск
- Вспомогательный выход на 230 В
- Лоток для хранения принадлежностей
- Автономность работы - 4,2 часов
- Масса без топлива - 100 кг



Weldarc 200 (Weldarc 220 T)



- 4,00 кВт - однофазная, 230 В (7,15 кВтА - трехфазная, 400 В)
- Тип тока сварки - постоянный
- Сила тока в нормальном режиме 35% - 200 А
- Сила тока в интенсивном режиме 60% - 170 А
- Напряжение дуги - 75 В (напряжение дуги - 73 В)
- Максимальный диаметр электрода - 4 мм
- Двигатель Kohler CH 15
- Устройство защиты двигателя при низком уровне масла - нет
- Высокое качество сварки
- Место для хранения аксессуаров
- Автономность работы - 12,1 часов
- Масса без топлива - 111 кг (масса без топлива - 112 кг)





Сварочные агрегаты серии WELDARC

Генераторные установки, имеющие двойное функциональное назначение. Предназначенные для эксплуатации средней степени интенсивности.



Weldarc 300 TE XL C



- 8,80 кВА - трехфазная, 400 В
- Тип тока сварки - постоянный
- Сила тока в нормальном режиме 35% - 300 А
- Сила тока в интенсивном режиме 60% - 250 А
- Напряжение дуги - 75 В
- Максимальный диаметр электрода - 5 мм
- Двигатель Kohler OHV CH 640 S
- Устройство защиты двигателя при низком уровне масла - да
- Электростартер с необслуживаемыми аккумуляторными батареями
- Вспомогательный выход 400 В
- Автономность работы - 9,2 часов
- Масса без топлива - 152 кг



Weldarc 300 TDE XL C



- 8,8 кВА - трехфазная, 400 В
- Тип тока сварки - постоянный
- Сила тока в нормальном режиме 35% - 300 А
- Сила тока в интенсивном режиме 60% - 250 А
- Напряжение дуги - 75 В
- Максимальный диаметр электрода - 5 мм
- Двигатель Kohler Diesel Fuel OHV KD 425-2
- Устройство защиты двигателя при низком уровне масла - да
- Электрический запуск
- Вспомогательный выход 400 В
- Автономность работы - 20,6 часов
- Масса без топлива - 175 кг



Сварочные агрегаты

Тип	Сертификация	Двигатель				Напряжение		Сила тока		Регулировки		Электрод		Размеры				Дополнительные опции ⁽³⁾										
		Марка	Тип	Автоматическая регулировка (R)	Объем топливного бака (л)	Защита двигателя при низком уровне масла	кВт ISO 8528	кВА ⁽¹⁾	В нормальном режиме 35% (A)	В интенсивном режиме 60% (A)	Сила тока минимальная /максимальная (A)	Тип тока сварки	Диаметр минимальный /максимальный (мм)	Все типы	Напряжение дуги (В)	Формальное напряжение (В)	Уровень звукового давления (Lwa)	Уровень шума (дБ) - 7м	Длина	Ширина	Высота	Масса без топлива (кг)	Комплект фирменной защиты	Установочный на заводе	Опция	Комплект для транспортировки, обслуживания	Ящики для инструментов	Цепочка
VX 200/4 H	да	Honda OHV	GX 390	2,4	6,1	•	4	X	200	170	50-200	Постоянный	1,6/4	Да	75	230	97	68	88x57x55,5	87	R07	R01	RKD1	R19	•	RH2	R10	P1L
VX 220/7,5 H	да	Honda OHV	GX 390	2,4	6,1	•	3,5	7,15	200	170	40-200	Постоянный	1,6/4	Да	73	400	97	68	88x57x55,5	88	R07	X	X	R19	•	RH2	R10	P1J
WELDARC 200	нет	Kohler OHV	CH 440	2,8	7,3	X	4	X	200	170	75-200	Постоянный	1,6/4	Да	75	230	97	69	81x56x59	105	R07	R01	RKD1	R19	X	RH2	R10	P1L
WELDARC 220 T	нет	Kohler OHV	CH 440	2,8	7,3	X	3,5	7,15	200	170	75-200	Постоянный	1,6/4	Да	73	400	97	69	81x56x59	106	R07	X	X	R19	X	RH2	R10	P1J
WELDARC 300 TE XL C	нет	Kohler OHV	CH 640 S	9,2	35	•	3,0	8,80	300	250	40-300	Постоянный	1,6/5	Да	75	400	101	72	89,5x57x77	152	RKB2	•	X	X	X	X	X	P1K
WELDARC 180 DE C	нет	Kohler Diesel OHV	KD 440 S	4,2	5	•	4	X	180	145	75-180	Постоянный	1,6/4	Да	75	230	108	79	81x55,5x59	100	RKB1	R01	RKD1	X	•	X	R10	P1L
WELDARC 300 TDE XL C	нет	Kohler Diesel OHV	KD 425-2	20,6	35	•	3,0	8,80	300	250	40-300	Постоянный	1,6/5	Да	75	400	109	80	89,5x57x77	175	RKB2	•	X	X	X	X	X	P1K

X Отсутствует, • Серийно, HД нет данных, * 4 ролик, установленных на раме, (1) Теоретическое значение, рассчитанное для сравнения, (2) Обратиться к описанию кодов электрических розеток на странице 32, (3) Обратиться к описанию дополнительных опций на странице 30.

Серия WELDARC



**Генераторные установки
для загородных домов**

Как правильно выбрать генераторную установку для организации аварийной подачи электроэнергии на ваше профессиональное оборудование

Электрогенераторные установки для загородных домов обеспечивают питание всех устройств, необходимых для сохранения вашего здоровья или поддержки профессиональной деятельности в случае разрыва цепи тока. Такие установки обеспечивают безопасную подачу электроэнергии, уровень безопасности соответствует стандартам качества домашнего электричества для максимального сбережения ценных электронных приборов. Установки обеспечивают правильную работу в момент запуска благодаря встроенному устройству для проведения ежедневного тестирования.

1 Удостоверьтесь в непрерывности подачи энергии и полной безотказности в работе

Компактные и малозумные электрогенераторные установки для загородных домов, стационарно расположенные вне специализированных или жилых помещений, автоматически включаются при разрыве цепи, вне зависимости от того, присутствуете ли вы при этом или нет. В частности, такие установки позволяют:

- обеспечивать бесперебойную работу медицинских приборов, подключенных к лицам, проходящим лечение на дому;
- обеспечивать работу холодильной цепи, необходимой для сохранения скоропортящихся продуктов для деятельности индустрии питания;
- обеспечивать функционирование и бесперебойность работы систем отопления, сигнализации, кондиционирования воздуха, противополевого оборудования, информационно-вычислительных устройств в специализированных помещениях

Принцип работы:

в случае разрыва цепи, АВР подает команду на включение установки, изменяет источник питания и восстанавливает подачу электроэнергии через несколько секунд;

когда подача электроэнергии в сети полностью восстановлена, автомат ввода резерва (АВР) переключает источник питания, заглушает генераторную установку и продолжает осуществлять контроль подачи электроэнергии в помещении;

генераторные установки для загородных домов запрограммированы на проведение ежедневного автоматического теста систем для обеспечения гарантии их надлежащей работы и подачи электроэнергии при разрыве цепи тока.

2 Определите необходимую мощность генератора

Чтобы выбрать модель генератора, наиболее подходящего именно Вам, определите какие устройства и в каком количестве потребляют электричество (например системы отопления, кондиционирования воздуха, медицинского оборудования, электронных устройств).

Руководство по выбору, указанное ниже, предоставляется в ознакомительных целях и перечисляет наиболее часто используемые устройства, позволяя вам определить Ваши потребности, которые могут изменяться в зависимости от деятельности и потребления энергии электрическими приборами. Для получения информации по электрическим характеристикам изделия, обращайтесь к техническому паспорту, поставляемому производителем.

Своевременно проводимое ТО обеспечит оптимальную работу Вашей генераторной установки.

Руководство по выбору	8,5 кВт	12 кВт	15 кВт
Котельный воздушный нагнетательный насос	•	•	•
Холодильник/морозильная камера	•	•	•
Водоотливной насос	•	•	•
Освещение	•	•	•
Шахтный насос	•	•	•
Телевизор/радиоприемник	•	•	•
Персональный компьютер	•	•	•
Система вентиляции		•	•
Автоматическая дверь гаража		•	•
Большая плита			•
Бойлер			•
Система сигнализации			•
Система центрального отопления и кондиционирования воздуха			•
Стиральная машина			•
Сушилка для белья			
Посудомоечная машина			
Пылесос			
Комбинированная печь/тостер			

В связи с тем, что электроприборы в Ваших специальных и жилых помещениях не всегда работают в одно и то же время, генераторные установки не должны быть нагружены для питания всех приборов одновременно. Свяжитесь с техническим консультантом для точного расчёта потребления электроэнергии.

Установка генераторной установки должна производиться профессионалами.



Серия Residential

Напряжение в сети есть всегда!



Res 13 EC/Res 12 TEC



- Res 13 EC
Природный газ: 9,30 кВт - 9,30 кВА;
Сжиженный углеродный газ: 10,50 кВт - 10,50 кВА;
однофазная, 230 В
- Res 12 TEC
Природный газ: 9,00 кВт - 11,30 кВА;
Сжиженный углеродный газ: 9,30 кВт - 11,60 кВА;
трехфазная, 400 В
- Двигатель Kohler CH 740
- Пониженный уровень шума
- Автоматический запуск
- Легкая установка



Res 18 EC/Res 16 TEC



- Res 18 EC
Природный газ: 14,0 кВт - 14,0 кВА;
Сжиженный углеродный газ: 14,0 кВт - 14,0 кВА;
однофазная, 230 В
- Res 16 TEC
Природный газ: 12,90 кВт - 16,10 кВА;
Сжиженный углеродный газ: 12,90 кВт - 16,10 кВА;
трехфазная, 400 В
- Двигатель Kohler CH 740
- Пониженный уровень шума
- Автоматический запуск
- Легкая установка

Однофазные генераторные установки

Модель	50 Гц				Двигатель								Уровень шума (дБ) - 7 м	Размеры ДхШхВ (см)	Масса (кг)	Заводская комплектация		Дополнительные опции (1)				
	Природный газ		Сжиженный углеродный газ		Марка	Тип	Электрический запуск	Рабочий объем (л)	Длина хода и внутренний диаметр (мм)	Число оборотов /мин	Электрическая нагрузка	Расход топлива (при мощности 75%)				Система предотвращения перегрева	Зарядное устройство для батарей	Автомат ввода резерва	Комплект для обслуживания	Стандартный дифференциальный автомат защиты	Стандартная батарея	
	кВт	кВА	кВт	кВА								Природный газ										Сжиженный углеродный газ
Res 13 EC	9,30	9,30	10,50	10,50	Kohler	CH 740	•	0,725	67x83	3000	•	4,2кВтч	3,6кВтч	65	112,3x72,6x80,4	182	•	•	RESINS63M	RESPF	RESDIFF MONO	RESBAT
Res 18 EC	14,00	14,00	14,00	14,00	Kohler	CH 980	•	0,999	78,5x90	3000	•	4,7кВтч	4,2кВтч	66	119,9x72,6x80,4	227	•	•	RESINS100M	RESPF	RESDIFF MONO	RESBAT

Трехфазные генераторные установки

Модель	50 Гц				Двигатель								Уровень шума (дБ) - 7 м	Размеры ДхШхВ (см)	Масса (кг)	Заводская комплектация		Дополнительные опции (1)				
	Природный газ		Сжиженный углеродный газ		Марка	Тип	Электрический запуск	Рабочий объем (л)	Длина хода и внутренний диаметр (мм)	Число оборотов /мин	Электрическая нагрузка	Расход топлива (при мощности 75%)				Система предотвращения перегрева	Зарядное устройство для батарей	Автомат ввода резерва	Комплект для обслуживания	Стандартный дифференциальный автомат защиты	Стандартная батарея	
	кВт	кВА	кВт	кВА								Природный газ										Сжиженный углеродный газ
Res 12 TEC	9,00	11,30	9,30	11,60	Kohler	CH 740	•	0,725	67x83	3000	•	4,2кВтч	3,6кВтч	62	112,3x72,6x80,4	182	•	•	RESINS63T	RESPF	RESDIFF TRI	RESBAT
Res 16 TEC	12,90	16,10	12,90	16,10	Kohler	CH 980	•	0,999	78,5x90	3000	•	4,7кВтч	4,2кВтч	65	119,9x72,6x80,4	227	•	•	RESINS100T	RESPF	RESDIFF TRI	RESBAT

X Отсутствует. • Серийно, НД нет данных. • * 4 ролика, установленных на раме. (1) Теоретическое значение, рассчитанное для сравнения. (2) Обратиться к описанию кодов электрических розеток на странице 32. (3) Обратиться к описанию дополнительных опций на странице 30.



**Дополнительные опции для
портативных
генераторных установок**

Опции, установленные на заводе и поставляемые отдельно



Дополнительные опции

Блок автоматики

Арт. R05A**/VERSO M*/VERSO T*

Блок автоматического запуска при отсутствии напряжения в сети электроснабжения. В случае отключения сети электроснабжения, блок автоматики отправляет в генераторную установку команду для запуска. Как только установка начинает вырабатывать ток, блок переключает источник тока при помощи своего переключателя источника тока. Таким же самым образом, как только устройство заново обнаруживает напряжение в сети, оно переключается на этот первый источник и отправляет установке команду остановиться. Опция дифференциальных автоматов защиты является необходимой для стран ЕЭС.



Арт. R05A**



Арт. Verso T*



Арт. Verso M*



Арт. Verso 50***

* включает автоматическое устройство + автоматический пакет (зарядное устройство батареи + устройство предварительного нагрева);
 ** комплекс автоматического управления MODYS не устанавливается, если выбран блок автоматики R05A
 *** может быть установлен при наличии функции Modys.

Дифференциальные устройства защиты

Арт. R01/R02/R03

Блок защиты, включающий дифференциальный механизм и счетчик времени. Схема заземления с нейтралью, связанной с землей. Устройство R01 устанавливается стационарно, вместо RKD1 (кроме серии TECHNIC). Установка производится только на заводе.

R03 включает тепловой выключатель.

Арт. RESDIFF (для генераторов устанавливаемых в жилых помещениях)

Прерывательное устройство для защиты человека и обнаружения утечки тока на землю. Устройство устанавливается стационарно и должно быть настроено при работе установки в диапазоне 30-300 мА.

Арт. R02B/R03B

Блок автоматики, включающий четырехполюсной трехфазный дифференциальный переключатель (R03B) и двухполюсной однофазный (R02B). Блок монтируется фиксированным образом вместо RKD1 в серии TECHNIC.



Арт. R02B/R03B

Система беспроводного дистанционного управления

Арт. RSTART

Система беспроводного дистанционного управления позволяет запускать или останавливать генераторную установку на расстоянии до 50м* или на расстоянии до 100 м при использовании дополнительной антенны (по отдельному заказу).

* Необходима установка комплекса автоматического управления MODYS



Комплекс автоматического управления MODYS

Арт. MODYS*

Доступен в качестве дополнительного решения для генераторных установок мощностью от 6 до 10 кВт и устанавливается серийно на установках мощностью свыше 10 кВт.

* Комплекс автоматического управления MODYS не устанавливается, если выбран блок автоматики R05A.

Быстрые соединения

Арт. R13/R14

Для мотопомп 2" и 3"



Комплект насадок

Арт. R09



Комплект насадок для мотопомп HP2.26H, включающий 2 насосных соединения, 25м шланга для нагнетания, 5м шланга для всасывания и брендспойт (с функцией струи, разбрызгивания, остановки).

Комплекты шлангов

Арт. R16

Для мотопомпы 1" включая шланг для всасывания длиной 5м и шланг для откачивания длиной 10м.

Арт. R11/R12

Для мотопомп 2" и 3" включая шланг для всасывания длиной 5м и шланг для откачивания длиной 25м.

Арт. R21

Комплект шлангов для мотопомп 4", включая шланг для всасывания длиной 5м и шланг для нагнетания длиной 25м.



Тележечные комплекты

Арт. R06

Для генераторных установок в 2 и 3 кВт. С 1-ой ручкой и непробиваемыми колесами (диаметр 187 мм)



Арт. R07

Тележечный комплект с ручками и 2-мя непробиваемыми колесами (диаметр 260 мм), для облегчения перемещения генераторных установок и сварочных агрегатов.



Арт. RKB1

Тележечный комплект с 2-мя ручками и 2-мя непробиваемыми колесами (диаметр 260 мм), для генераторных установок и сварочных агрегатов 6 кВт и менее.



Арт. RKB2

Тележечный комплект с 4-мя ручками и 2-мя надувными колесами (диаметр 360 мм), для облегчения перемещения генераторных установок более 6кВт и сварочных агрегатов.



Арт. RKB3

Тележечный комплект с 1 ручкой и 2-мя непробиваемыми колесами (диаметр 300 мм), для моделей Diesel 6000E Silence и Diesel 6500TE Silence.



Арт. RKB4

Тележечный комплект с 1 ручкой и 2-мя непробиваемыми колесами, для модели XP-S6-HM-STORM.

Опции портативных генераторных установок Опции насосных агрегатов Опции сварочных агрегатов

Технические характеристики генераторных установок и насосных агрегатов

Однофазные генераторные установки

Серия	50 Гц				Двигатель							Генератор		Уровень звукового давления (LWA)		Размеры ДШХВ (см)	Масса без топлива (кг)	Дополнительные опции ⁽³⁾										Код электрической розетки		
	Тип	Сертификат Qualifit нВТ ISO 8528	Максимальная мощность при напряжении 230В		Марка	Тип	Защита двигателя при низком уровне масла	Электрический запас	Мощность в л.с. при 3000 об/мин	Автоматическая работа (А)	Автоматическая работа (С)	Объем топлива без (л)	Розетка на 230 В	Уровень звукового давления (LWA)	Уровень шума (дБА) • 7м			Масса без топлива (кг)	Комплект буксировочной тали		Установка вращающейся тали	Опция	Механический замок шланга Suck-Block	Автомат ввода резерва	Устройство с дистанционным управлением	Пульт управления	Ручной переключатель источника тока		Защитный чехол	Код для инструмента
			кВА ⁽¹⁾	кВА ⁽²⁾															Установка вращающейся тали	Опция										
PERFORM	PERFORM 3000	да	3,00	3,75	Kohler OHV	CH 270	•	X	6	3,2	4,1	•	96	68	65x51x46	43	RKB1	R01	RKD1	X	X	X	X	X	X	R05M	RH0	RBAC	P1L	
	PERFORM 4500	да	4,20	5,25	Kohler OHV	CH 395	•	X	8,5	3,5	7,3	•	97	68	81x55,5x59	66,5	RKB1	R01	RKD1	X	X	X	X	X	X	R05M	RH1	RBAC	P1L	
	PERFORM 6500	да	6,50	8,15	Kohler OHV	CH 440	•	X	11,9	2,8	7,3	•	97	69	81x55,5x59	96,5	RKB1	R02	X	X	X	X	X	X	X	R05M	RH1	RBAC	P1H	
PRESTIGE	Alize 3000	да	2,8	3,50	Honda	GX 200	•	X	5,5	9,2	12,0	•	94	65	57x45x46	46	R06	X	RKD1	X	X	X	X	X	R05M	RH0	X	P1P		
	Alize 6000 E	да	5,6	6,05	Honda	GX 390	•	•	11,0	9,6	24,0	•	94	65	78x59x75,5	130	•	R02B	X	X	R05A	X	X	X	X	R05M	X	X	P1P	
INTENS	HX 3000	да	3,00	3,75	Honda	GX 200	•	X	5,5	2,4	3,1	•	95	67	59x48x43	41	R06	R01	RKD1	R15	X	X	X	X	X	R05M	X	X	P1L	
	HX 4000	да	4,0	4,50	Honda	GX 270	•	X	8,0	2,5	5,3	•	97	67	71,5x74x49	56	R07	R01	RKD1	R25	X	X	X	X	X	R05M	RH0	X	P1L	
	HX 6000	да	6,0	6,60	Honda	GX 390	•	X	11,0	2,4	6,1	•	97	68	77x57x59	79	R07	R02	X	X	X	X	X	X	X	R05M	RH1	X	P1H	
TECHNIC	Technic 3000	да	3,0	3,75	Kohler	CH 270	•	X	6,0	10,0	13,0	•	96	67	65x51x46	46	RKB1	R02B	RKD1	X	X	X	X	X	X	R05M	RH0	X	P1M	
	Technic 4500 AVR	да	4,2	4,95	Kohler	CH 395	•	X	8,5	10,6	18,0	•	97	68	81x55,5x59	73,5	RKB1	R02B	RKD1	X	X	X	X	X	X	R05M	RH1	X	P1M	
	Technic 6500	да	6,5	8,15	Kohler	CH 440	•	X	11,9	6,9	18,0	•	97	69	81x55,5x59	100	RKB1	R02B	X	X	X	X	X	X	X	R05M	RH1	X	P1Z	
	Technic 6500 E AVR	да	6,5	8,15	Kohler	CH 440	•	•	11,9	6,9	18,0	•	97	69	81x55,5x59	105	RKB1	R02B	X	X	X	X	X	M	X	RH1	X	P1Z		
	SH 6000-S	да	6,0	6,6	Honda	GX 390	•	X	11,0	10,4	20,0	•	97	74	77x57x59	81	R07	R02	X	X	X	X	X	M	R05M	RH1	X	P1H		
	SH 6000 E-S	да	6,0	6,6	Honda	GX 390	•	•	11,0	10,4	20,0	•	97	74	77x57x59	87	R07	R02	X	X	R05A	X	M	R05M	RH1	X	P1H			
INDUSTRIAL	Technic 10000 E AVR	нет	10,0	12,1	Kohler	CH 640S	•	•	20,0	8,3	35,0	•	101	72	89,5x77x77	139	RKB2	R02B	X	X	R05A	X	•	R05M	RH2	X	P1ZD			
	XP-S6-HM-Storm	да	5,6	7,0	Kohler	KDW 502	•	•	15,0	30,0	•	•	93	65	113,8x68x78,6	231	RKB4	•	X	VERSO	CM308	X	•	R05M	X	X	X	P1J		
DIESEL	Diesel 4000 C	нет	3,4	4,25	Kohler Diesel	KD 350	X	X	7,0	4,8	4,3	•	108	78	81x55,5x59	70	RKB1	R01	RKD1	X	X	X	X	X	R05M	X	RBAC	P1L		
	Diesel 4000 E XL C	нет	3,4	4,25	Kohler Diesel	KD 350	•	•	7,0	17,8	16,0	•	108	78	81x55,5x59	84	RKB1	R01	RKD1	X	R05A	X	X	X	R05M	X	RBAC	P1L		
	Diesel 6000 E XL C	нет	5,2	6,50	Kohler Diesel	KD 440	•	•	9,8	13,3	16,0	•	108	79	81x55,5x59	103	RKB1	R02	X	X	R05A	X	X	X	R05M	X	RBAC	P1H		
	Diesel 6000 E Silence	да	5,2	6,50	Kohler Diesel	KD 440	•	•	9,8	22,5	27,0	•	88	59	99x61,5x98	198	RKB3	R02B	X	X	X	X	X	•	R05M	X	X	P1ZD		
	Diesel 10000 E XL C	нет	9,0	11,25	Kohler Diesel	KD 425-2	•	•	19,0	16,7	35,0	•	109	80	89,5x77x77	162	RKB2	R02B	X	X	R05A	X	•	R05M	X	X	P1ZD			
	Diesel 10000 E Silence	да	9,0	11,25	Kohler Diesel	KD 425-2	•	•	19,0	12,9	27,0	•	81	68	118x67x96	267	R07	R02	X	X	R05A	X	•	R05M	X	X	P1ZD			
	DX 6000 E XL C	да	5,2	6,50	Yanmar Fuel-OHV	L 100	•	•	11,0	9,2	12,0	•	106	83	87x57x55,5	105	R07	R02	X	X	R05A	X	•	R05M	X	X	P1H			

Трёхфазные генераторные установки

Серия	50 Гц				Двигатель							Генератор		Уровень звукового давления (LWA)		Размеры ДШХВ (см)	Масса без топлива (кг)	Дополнительные опции ⁽³⁾										Код электрической розетки
	Тип	Сертификат Qualifit нВТ ISO 8528	Максимальная мощность при напряжении		Марка	Тип	Защита двигателя при низком уровне масла	Электрический запас	Мощность в л.с. при 3000 об/мин	Автоматическая работа (А)	Автоматическая работа (С)	Объем топлива без (л)	Розетка на 230 В	Уровень звукового давления (LWA)	Уровень шума (дБА) • 7м			Масса без топлива (кг)	Комплект буксировочной тали		Установка вращающейся тали	Опция	Автомат ввода резерва	Устройство с дистанционным управлением	Пульт управления	Защитный чехол	Код для инструмента	
			3-х ф. 400 В	1 ф. 230 В															Установка вращающейся тали	Опция								
PERFORM	PERFORM 5500 T	да	4,50	5,65	2,3	Kohler OHV	CH 395	•	X	8,5	3,5	7,3	•	97	68	81x55,5x59	77,5	RKB1	R03	X	X	X	X	X	RH1	RBAC	P1J	
	PERFORM 7500 T	да	6,50	8,15	6,5	Kohler OHV	CH 440	•	X	11,9	2,8	7,3	•	97	69	81x55,5x59	106,5	RKB1	R03	X	X	X	X	X	RH1	RBAC	P1J	
PRESTIGE	Alize 7500 TE	да	5,6	6,60	2,3	Honda	GX 390	•	•	11,0	9,6	24,0	•	94	65	78x59x75,5	132	•*	R03B	X	R05A	X	X	X	X	P1Q		
	HX 5000 T	да	4,0	5,0	2,3	Honda	GX 270	•	X	8,0	2,5	5,3	•	97	67	71,5x74x49	68	R07	R03	X	X	X	X	X	RH1	X	P1Q	
INTENS	HX 7500 T	да	6,0	7,50	2,3	Honda	GX 390	•	X	11,0	2,4	6,1	•	97	68	77x57x59	80	R07	R03	X	X	X	X	X	RH1	X	P1J	
	HX 7500 T AVR IP54	да	6,0	7,50	2,3	Honda	GX 390	•	X	11,0	2,4	6,1	•	97	68	77x57x59	80	R07	R03	X	X	X	X	X	RH1	X	P1J	
	Technic 5500 T	да	4,5	5,65	2,3	Kohler	CH 395	•	X	8,5	10,6	18,0	•	97	68	81x55,5x59	79	RKB1	R03B	X	X	X	X	X	RH1	X	P1I	
TECHNIC	Technic 7500 T	да	6,5	8,15	2,3	Kohler	CH 440	•	X	11,9	6,9	18,0	•	97	69	81x55,5x59	110,5	RKB1	R02B	X	X	X	X	X	RH1	X	P1I	
	Technic 7500 T AVR IP54	да	6,5	8,15	2,3	Kohler	CH 440	•	X	11,9	6,9	18,0	•	97	69	81x55,5x59	115	RKB1	R02B	X	R05A	X	M	RH1	X	P1I		
	SH 7500 T-S	да	6,0	7,50	2,3	Honda	GX 390	•	X	11,0	10,4	20,0	•	97	74	77x57x59	83	R07	R03B	X	X	X	X	X	RH1	X	P1I	
	SH 7500 TE-S	да	6,0	7,50	2,3	Honda	GX 390	•	•	11,0	10,4	20,0	•	97	74	77x57x59	89	R07	R03B	X	R05A	X	X	RH1	X	P1I		
	Technic 15000 TE AVR	нет	11,0	13,75	3,7	Kohler	CH 640S	•	•	20,0	8,3	35,0	•	101	72	89,5x77x77	170	RKB2	R03B	X	R02B	X	•	RH2	X	P1ZE		
	Technic 20000 TE AVR	нет	15,2	19,00	3,7	Kohler	CH 940	•	•	34,0	6,3	35,0	•	104	74	94,5x79x90	188	RKB2	R03B	X	X	X	X	•	X	X	P1ZE	
INDUSTRIAL	XP-S7-H-Storm	да	5,6	7,0	5,1	Kohler	KDW 502	•	•	15,0	30,0	•	•	93	65	113,8x68x78,6	235	RKB4	•	X	VERSO	CM308	X	•	X	X	P1J	
	Diesel 6500 TE XL C	нет	5,2	6,50	2,3	Kohler Diesel	KD 440	•	•	9,8	13,3	16,0	•	108	79	81x55,5x59	105	RKB1	R03	X	R05A	X	X	X	RBAC	P1X		
DIESEL	Diesel 6500 TE Silence	да	5,2	6,50	2,3	Kohler Diesel	KD 440	•	•	9,8	22,5	27,0	•	73	59	99x61,5x98	215	RKB3	R03B	X	X	X	X	•	X	RBAC	P1ZE	
	Diesel 15000 TE XL C	нет	10,0	12,50	3,7	Kohler Diesel	KD 425-2	•	•	19,0	16,7	35,0	•	109	80	89,5x77x77	174	RKB2	R03B	X	R05A	X	•	X	X	P1ZE		
	Diesel 15000 TE Silence	да	10,0	12,50	3,7	Kohler Diesel	KD 425-2	•	•	19,0	12,9	27,0	•	97	68	118x67x96	273	RKB2	R03B	X	R05A	X	•	X	X	P1ZE		
	Diesel 20000 TE XL AVR C	нет	15,2	19,0	3,7	Kohler Diesel	KD 425-2	•	•	19,0	8,75	35,0	•	109	80	118,5x66x93	312	RKB2	R03B	X	R05A	X	•	X	X	P1ZE		
	DX 6000 TE XL C	да	5,2	6,50	2,3	Yanmar Fuel	L 100	•	•	11,0	9,2	12,0	•	106	83	87x57x55,5	106	R07	R03	X	R05A	X	•	X	X	P1J		

Насосные агрегаты

Серия	Модель	Насос						Двигатель						Уровень звукового давления (LWA)	Уровень шума (дБА) • 7м	Размеры ДШХВ (см)	Масса без топлива (кг)	Аксессуары			Дополнительные опции ⁽³⁾		
		Диаметр всасывающего патрубка (мм)	Диаметр нагнетательного патрубка (мм)	Высота подъема (м)	Максимальная производительность (л/ч)	Максимальная производительность (м³/ч)	Максимальная высота всасывания (м)	Максимальный размер частиц (мм)	Автоматическая заливка	Марка	Тип	Автоматическая заливка	Мощность в л.с. при 3000 об/мин					Объем топлива без (л)	Защита двигателя при низком уровне масла				

Технические характеристики сварочных агрегатов и генераторных установок для загородных домов

Сварочные агрегаты

Тип	Сертификация Qualigen	Двигатель						Напряжение		Сила тока		Регулировки		Электрод		Дополнительные опции ⁽³⁾												
		Марка	Тип	Автоматическая работа (ч)	Объем топливного бака (л)	Защита двигателя от низкого уровня масла	230 В кВт 180 85/28	400 В кВА ⁽¹⁾	В нормальном режиме 35% (А)	В инверсионном режиме 60% (А)	Сила тока минимальная (А)	Тип тока сварки	Диаметр минимальный (мм)	Все типы	Напряжение дуги (В)	Номинальное напряжение (В)	Уровень звукового давления (дБА)	Уровень шума (дБА) 7 м	Размеры ДхШхВ (см)	Масса без топлива (кг)	Комплект буровых сверл	Дифференциальный автомат защиты	Комплект для технического обслуживания	Ящик для инструментов	Чехол	Сварочный комплект	Код электрической схемы ⁽²⁾	
VX 200/4 H	да	Honda OHV	GX 390	2,4	6,1	•	4	X	200	170	50-200	Постоянный	1,6/4	Да	75	230	97	68	88x57x55,5	87	R07	R01	RKD1	R19	•	RH2	R10	P1L
VX 220/7,5 H	да	Honda OHV	GX 390	2,4	6,1	•	3,5	7,15	200	170	40-200	Постоянный	1,6/4	Да	73	400	97	68	88x57x55,5	88	R07	X	X	R19	•	RH2	R10	P1J
WELDARC 200	нет	Kohler OHV	CH 440	2,8	7,3	X	4	X	200	170	75-200	Постоянный	1,6/4	Да	75	230	97	69	81x56x59	105	R07	R01	RKD1	R19	X	RH2	R10	P1L
WELDARC 220 T	нет	Kohler OHV	CH 440	2,8	7,3	X	3,5	7,15	200	170	75-200	Постоянный	1,6/4	Да	73	400	97	69	81x56x59	106	R07	X	X	R19	X	RH2	R10	P1J
WELDARC 300 TE XL C	нет	Kohler OHV	CH 640 S	9,2	35	•	3,0	8,80	300	250	40-300	Постоянный	1,6/5	Да	75	400	101	72	89,5x57x77	152	RKB2	•	X	X	X	X	X	P1K
WELDARC 180 DE C	нет	Kohler Diesel OHV	KD 440	4,2	5	•	4	X	180	145	75-180	Постоянный	1,6/4	Да	75	230	108	79	81x55,5x59	100	RKB1	R01	RKD1	X	•	X	R10	P1L
WELDARC 300 TDE XL C	нет	Kohler Diesel OHV	KD 425-2	20,6	35	•	3,0	8,80	300	250	40-300	Постоянный	1,6/5	Да	75	400	109	80	89,5x57x77	175	RKB2	•	X	X	X	X	X	P1K

Однофазные генераторные установки для жилых помещений

Модель	50 Гц				Двигатель								Уровень шума (дБА) 7 м	Размеры ДхШхВ (см)	Масса (кг)	Заводская комплектация		Дополнительные опции ⁽³⁾				
	Природный газ		Сжиженный углеводородный газ		Марка	Тип	Электрический запуск	Рабочий объем (л)	Длина хода и внутренний диаметр (мм)	Число оборотов /мин	Электронная настройка	Расход топлива (при мощности 75%)				Система предварительного нагрева	Зарядное устройство для батарей	Автомат ввода резерва	Комплект для технического обслуживания	Стабилизатор дифференциальный автомат защиты	Стандартная батарея	
	кВт	кВА	кВт	кВА								Природный газ										Сжиженный углеводородный газ
Res 13 EC	9,30	9,30	10,50	10,50	Kohler	CH 740	•	0,725	67x83	3000	•	4,2 м³/ч	3,6 кг/ч	65	112,3x72,6x80,4	182	•	•	RESINS63M	RESPF	RESDIFF MONO	RESBAT
Res 18 EC	14,00	14,00	14,00	14,00	Kohler	CH 980	•	0,999	78,5x90	3000	•	4,7 м³/ч	4,2 кг/ч	66	119,9x72,6x80,4	227	•	•	RESINS100M	RESPF	RESDIFF MONO	RESBAT

Трёхфазные генераторные установки для жилых помещений

Модель	50 Гц				Двигатель								Уровень шума (дБА) 7 м	Размеры ДхШхВ (см)	Масса (кг)	Заводская комплектация		Дополнительные опции ⁽³⁾				
	Природный газ		Сжиженный углеводородный газ		Марка	Тип	Электрический запуск	Рабочий объем (л)	Длина хода и внутренний диаметр (мм)	Число оборотов /мин	Электронная настройка	Расход топлива (при мощности 75%)				Система предварительного нагрева	Зарядное устройство для батарей	Автомат ввода резерва	Комплект для технического обслуживания	Стабилизатор дифференциальный автомат защиты	Стандартная батарея	
	кВт	кВА	кВт	кВА								Природный газ										Сжиженный углеводородный газ
Res 12 EC	9,00	11,30	9,30	11,60	Kohler	CH 740	•	0,725	67x83	3000	•	4,2 м³/ч	3,6 кг/ч	62	112,3x72,6x80,4	182	•	•	RESINS63T	RESPF	RESDIFF TRI	RESBAT
Res 16 EC	12,90	16,10	12,90	16,10	Kohler	CH 980	•	0,999	78,5x90	3000	•	4,7 м³/ч	4,2 кг/ч	65	119,9x72,6x80,4	227	•	•	RESINS100T	RESPF	RESDIFF TRI	RESBAT

Электрические розетки

Код	Описание
P1C	1 розетка 230В 10/16А - автомат защиты + 1 розетка 230В 16А - автомат защиты + 1 розетка 230В 32А - автомат защиты + дифференциальный автомат защиты + MICS NEXYS(4)
P1F	1 розетка 230В 10/16А - автомат защиты + 1 розетка 230В 16А - автомат защиты + 1 розетка 400В 16А - автомат защиты + дифференциальный автомат защиты + MICS NEXYS(4)
P1G	1 розетка 230В 10/16А - автомат защиты + 1 розетка 230В 16А - автомат защиты + 1 розетка 400В 16А - автомат защиты + кнопка аварийного останова + счетчик моточасов + сигнальный индикатор + MICS MODYS(5)
P1H	1 розетка 230В 10/16А - автомат защиты + 1 розетка 230В 32А - автомат защиты
P1I	1 розетка 230В 10/16А - автомат защиты + 1 розетка 400В 16А - автомат защиты + счетчик моточасов
P1J	1 розетка 230В 10/16А - автомат защиты + 1 розетка 400В 16А - автомат защиты
P1K	1 розетка 230В 16А - автомат защиты + 1 розетка 400В 16А - автомат защиты + счетчик моточасов + дифференциальный автомат защиты
P1L	2 розетки 230В 10/16А - автомат защиты
P1M	2 розетки 230В 10/16А - автомат защиты + счетчик моточасов
P1P	2 розетки 230В 10/16А - автомат защиты + 1 розетка 230В 32А - автомат защиты + счетчик моточасов + сигнальный индикатор
P1Q	2 розетки 230В 10/16А - автомат защиты + 1 розетка 12В 10А - автомат защиты + сигнальный индикатор
P1V	1 розетка 230В 10/16А - автомат защиты + 1 розетка 230В 16А - автомат защиты + 1 розетка 400В 32А - автомат защиты + дифференциальный автомат защиты + MICS NEXYS(4)
P1Z	1 розетка 230В 10/16А - автомат защиты + 2 розетки 400В 16А - автомат защиты + 1 розетка 400В 32А - автомат защиты + счетчик моточасов + сигнальный индикатор + MICS MODYS(5)
P1ZA	1 розетка 230В 10/16А - автомат защиты + 1 розетка 230В 32А - автомат защиты + счетчик моточасов
P1ZB	1 розетка 230В 10/16А - автомат защиты + 1 розетка 12В 8А - автомат защиты + сигнальный индикатор
P1ZC	1 розетка 230В 10/16А - автомат защиты + 1 розетка 12В 12А - автомат защиты + сигнальный индикатор
P1ZD	1 розетка 230В 10/16А - автомат защиты + 1 розетка 230В 16А - автомат защиты + 1 розетка 230В 32А - автомат защиты + счетчик моточасов + сигнальный индикатор + MICS MODYS(5)
P1ZE	1 розетка 230В 10/16А - автомат защиты + 1 розетка 230В 16А - автомат защиты + 1 розетка 400В 16А - автомат защиты + счетчик моточасов + сигнальный индикатор + MICS MODYS(5)

X Отсутствует. • Серийно. НД нет данных. * 4 ролик, установленных на раме. (1) Теоретическое значение, рассчитанное для сравнения. (2) Обратиться к описанию кодов электрических розеток на странице 32. (3) Обратиться к описанию дополнительных опций на странице 30. (4) MICS NEXYS: Вывод на дисплей параметров - частота, напряжение батареи, временная задержка, счетчик отработанных часов и скорость установки. (5) MICS MODYS: Вывод на дисплей параметров - избыток скорости, сбой пуска, давление масла, батарея и температура.



Стационарные генераторные установки

Серия PACIFIC

от 6 до 44 кВА



T6KM



T44K

- Механический регулятор частоты
- Рама с виброгасящими подушками подвески
- Автомат защиты генератора
- Радиатор, рассчитанный на температуру воздуха 48/50 °C макс. с механическим вентилятором
- Защитная решетка на вентиляторе и вращающихся деталях
- Заряженная стартерная батарея, заправленная электролитом
- 12 В зарядный генератор и стартер
- Поставляется заправленной маслом и ОЖ до -30 °C
- Руководство пользователя и Руководство по монтажу генераторных установок

Трёхфазные генераторные установки

Модель	Мощность				Двигатель				Генератор переменного тока		Габариты и вес			
	кВА, cos φ=0,8 кВт, ISO 8528				Частота вращения, об/мин	Расход топлива на 75% нагрузке, л/ч	Марка	Модель	Тип	Марка	Модель	Габариты, ДХШХВ (мм)	Масса без топлива, кг	Топливный бак, л
	PRP ⁽¹⁾	ESP ⁽²⁾	PRP ⁽¹⁾	ESP ⁽²⁾										
T9HK	–	9	–	7,2	3000	2,6	Mitsubishi	L2E-SDH	2 цилиндра, рядный	SOGA	FT2MBS	1220X700X922	240	50
T12HK	–	12	–	9,6	3000	4,2	Mitsubishi	L3E-SDH	3 цилиндра, рядный	SOGA	FT2MBS	1220X700X922	260	50
T8K	6,8	7,5	5,5	6	1500	1,7	Mitsubishi	L3E-SD	3 цилиндра, рядный	MECC ALTE	ECO3-2S/4	1220X700X922	280	50
T12K	10,5	11,5	8,4	9,2	1500	2,5	Mitsubishi	S3L2-SD	3 цилиндра, рядный	MECC ALTE	ECO3-1L/4	1405X715X1053	387	50
T16K	14,5	16	11,6	12,8	1500	3,4	Mitsubishi	S4L2-SD	4 цилиндра, рядный	MECC ALTE	ECO3-3L/4	1405X715X1053	406	50
T22K	20	22	16	17,6	1500	4,7	Mitsubishi	S4Q2-SD	4 цилиндра, рядный	MECC ALTE	ECO28-1L/4	1700X896X1121	549	100
T33K	30	33	24	26,4	1500	6	Mitsubishi	S4S-SD	4 цилиндра, рядный	MECC ALTE	ECO28VL	1700X896X1144	670	100
T44K	40	44	32	35,2	1500	7,3	Mitsubishi	S4S-DT	4 цилиндра, рядный	MECC ALTE	ECO32-3S	1700X896X1223	680	100

Однофазные генераторные установки

Модель	Мощность		Двигатель				Генератор переменного тока		Габариты и вес			
	кВт, ISO 8528		Частота вращения, об/мин	Расход топлива на 75% нагрузке, л/ч	Марка	Модель	Тип	Марка	Модель	Габариты, ДХШХВ (мм)	Масса без топлива, кг	Топливный бак, л
	PRP ⁽¹⁾	ESP ⁽²⁾										
T8HKM	–	7,5	3000	2,6	Mitsubishi	L2E-SDH	2 цилиндра, рядный	MECC ALTE	S20FS-130	1220X700X922	220	50
T11HKM	–	10,5	3000	4,2	Mitsubishi	L3E-SDH	3 цилиндра, рядный	MECC ALTE	ECO3-2L/2	1220X700X922	280	50
T6KM	5,0	5,5	1500	1,7	Mitsubishi	L3E-SDH	3 цилиндра, рядный	MECC ALTE	ECO3-2S	1220X700X922	280	50
T9KM	7,8	8,6	1500	2,5	Mitsubishi	S3L2-SD	3 цилиндра, рядный	MECC ALTE	ECO3-3L/4	1405X715X1053	396	50
T12KM	10,9	12	1500	3,4	Mitsubishi	S4L2-SD	3 цилиндра, рядный	MECC ALTE	ECO28-1L/4	1405X715X1053	452	50
T17KM	15,5	17	1500	4,7	Mitsubishi	S4Q2-SD	4 цилиндра, рядный	MECC ALTE	ECO28VL	1700X896X1121	590	100
T25KM	22,7	25	1500	6,0	Mitsubishi	S4S-SD	4 цилиндра, рядный	MECC ALTE	ECO32-3S	1700X896X1144	710	100

(1) PRP - это максимальная мощность, вырабатываемая генераторной установкой (при переменной нагрузке) вместо основной сети. Для нее не установлены ограничения продолжительности работы в течении года, и допускается 10% перегрузка в течении одного часа каждые 12 часов работы.

(2) ESP - это мощность генераторной установки, которая применяется для обеспечения электропитания переменной нагрузки в случае пропадания энергии в основной электросети. Перегрузка не допускается и генераторная установка может работать не более 500 часов в год.



Серия ADRIATIC

от 9 до 28 кВА



K9

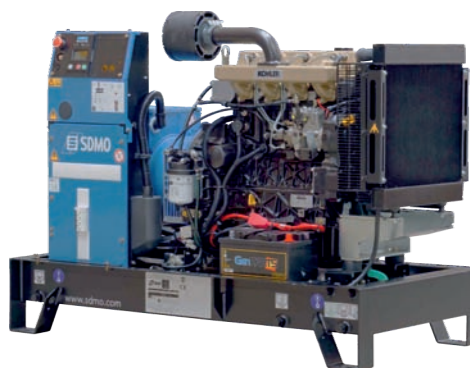

K28H

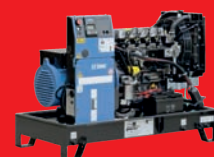

- Механический регулятор частоты
- Рама с виброгасящими подушками подвески
- Автомат защиты генератора
- Радиатор, рассчитанный на температуру воздуха 48/50 °С макс. с механическим вентилятором
- Защитная решетка на вентиляторе и вращающихся деталях
- Заряженная стартерная батарея, заправленная электролитом
- 12В зарядный генератор и стартер
- Поставляется заправленной маслом и ОЖ до -30 °С
- Руководство пользователя и Руководство по монтажу генераторных установок

Трёхфазные генераторные установки

Модель	Мощность				Двигатель				Генератор переменного тока		Габариты и вес			
	кВА, cos φ=0,8 кВт, ISO 8528				Частота вращения, об/мин	Расход топлива на 75% нагрузке, л/ч	Марка	Модель	Тип	Марка	Модель	Габариты, ДХШХВ (мм)	Масса без топлива, кг	Топливный бак, л
	PRP ⁽¹⁾	ESP ⁽²⁾	PRP ⁽¹⁾	ESP ⁽²⁾										
K9	8,1	8,9	6,5	7,1	1500	1,99	Kohler	KDW1003	3 цилиндра, рядный	MECC ALTE	ECO3-2S/4	1220X700X920	290	50
K12	10,5	11,5	8,4	9,2	1500	2,53	Kohler	KDW1404	4 цилиндра, рядный	MECC ALTE	ECO3-1L/4	1410X720X1020	340	50
K16	14,5	16,0	11,6	12,8	1500	3,70	Kohler	KDW1603	3 цилиндра, рядный	MECC ALTE	ECO3-3L/4	1410X720X1020	410	50
K22	20,0	22,0	16,0	17,0	1500	3,50	Kohler	KDI1903M	3 цилиндра, рядный	MECC ALTE	ECO28-M/4	1410X720X1080	490	50
K27	24,0	26,0	19,0	21,0	1500	4,70	Kohler	KDI2504M	4 цилиндра, рядный	MECC ALTE	ECO28-2L/4	1410X720X1080	540	50
K16H	-	16,0	-	12,8	3000	3,63	Kohler	KDW1003-H	3 цилиндра, рядный	SOGA	FT2MFS	1410X720X1020	310	50
K21H	-	21,0	-	17,0	3000	4,90	Kohler	KDW1404-H	4 цилиндра, рядный	MECC ALTE	ECP3-2L/2	1410X720X1080	350	50
K28H	-	28,0	-	22,0	3000	7,50	Kohler	KDW1603-H	3 цилиндра, рядный	MECC ALTE	ECP3-2L/2	1700X896X1117	500	100

Однофазные генераторные установки

Модель	Мощность		Двигатель				Генератор переменного тока		Габариты и вес			
	кВт, ISO 8528		Частота вращения, об/мин	Расход топлива на 75% нагрузке, л/ч	Марка	Модель	Тип	Марка	Модель	Габариты, ДХШХВ (мм)	Масса без топлива, кг	Топливный бак, л
	PRP ⁽¹⁾	ESP ⁽²⁾										
K10M	9,0	9,9	1500	2,53	Kohler	KDW1404	4 цилиндра, рядный	MECC ALTE	ECO3-3L/4	1410X720X1020	350	50
K13M	12,3	13,5	1500	3,7	Kohler	KDW1603	3 цилиндра, рядный	MECC ALTE	ECO28-1L/4	1410X720X1020	440	50
K17M	15,6	17,2	1500	4,6	Kohler	KDW2204	4 цилиндра, рядный	MECC ALTE	ECO28VL	1405X715X1053	400	50

(1) PRP - это максимальная мощность, вырабатываемая генераторной установкой (при переменной нагрузке) вместо основной сети. Для нее не установлены ограничения продолжительности работы в течении года, и допускается 10% перегрузка в течении одного часа каждые 12 часов работы.

(2) ESP - это мощность генераторной установки, которая применяется для обеспечения электропитания переменной нагрузки в случае пропадания энергии в основной электросети. Перегрузка не допускается и генераторная установка может работать не более 500 часов в год.

Серия АДРИАТИС

Серия МОНТАНА

от 22 до 220 кВА



J22



J220C2

- Механический/электронный регулятор частоты
- Рама с виброгасящими подушками подвески
- Автомат защиты генератора
- Радиатор, рассчитанный на температуру воздуха 48/50 °С макс. с механическим вентилятором
- Защитная решетка на вентиляторе и вращающихся деталях
- Заряженная стартерная батарея, заправленная электролитом
- 12В/24В зарядный генератор и стартер
- Поставляется заправленной маслом и ОЖ до -30 °С
- Руководство пользователя и Руководство по монтажу генераторных установок

Трёхфазные генераторные установки

Модель	Мощность				Двигатель				Генератор переменного тока		Габариты и вес			
	кВА, cos φ=0,8 кВт, ISO 8528				Частота вращения, об/мин	Расход топлива на 75% нагрузке, л/ч	Марка	Модель	Тип	Марка	Модель	Габариты, ДХШХВ (мм)	Масса без топлива, кг	Топливный бак, л
	PRP ⁽¹⁾	ESP ⁽²⁾	PRP ⁽¹⁾	ESP ⁽²⁾										
J22	20	22	16	17,6	1500	5	John Deere	3029DF120	3 цилиндра, рядный	MECC ALTE	ECO28 1L/4	1700X896X1121	750	100
J33	30	33	24	26,4	1500	5	John Deere	3029DF120	3 цилиндра, рядный	MECC ALTE	ECO28VL	1700X896X1121	750	100
J44K	40	44	32	35,2	1500	7,5	John Deere	3029DF120	3 цилиндра, рядный	MECC ALTE	ECO32-3S	1700X896X1221	820	100
J66K	60	66	48	52,8	1500	12	John Deere	4045TF120	4 цилиндра, рядный	Leroy Somer	LSA432M45	1870X994X1360	1000	180
J77K	70	77	56	61,6	1500	12	John Deere	4045TF120	4 цилиндра, рядный	Leroy Somer	LSA432L65	1870X994X1360	1110	180
J88K	80	88	64	70,4	1500	14	John Deere	4045TF220	4 цилиндра, рядный	Leroy Somer	LSA432L8	1870X994X1360	1110	180
J110K	100	110	80	88	1500	16,5	John Deere	4045HF120	4 цилиндра, рядный	Leroy Somer	LSA442VS45	1950X1084X1330	1240	190
J130K	118,2	130	94,5	104	1500	18,5	John Deere	6068TF220	6 цилиндров, рядный	Leroy Somer	LSA442S7	2370X1114X1480	1570	340
J165K	150	165	120	132	1500	25	John Deere	6068HF120-153	6 цилиндров, рядный	Leroy Somer	LSA442M95	2370X1114X1480	1640	340
J200K	181,8	200	145,5	160	1500	31,3	John Deere	6068HF120-183	6 цилиндров, рядный	Leroy Somer	LSA462M3	2370X1114X1480	1730	340
J220C2	200	220	160	176	1500	34	John Deere	6068HFS77	6 цилиндров, рядный	Leroy Somer	LSA462M5	2390X1114X1480	1790	340

(1) PRP - это максимальная мощность, вырабатываемая генераторной установкой (при переменной нагрузке) вместо основной сети. Для нее не установлены ограничения продолжительности работы в течении года, и допускается 10% перегрузка в течении одного часа каждые 12 часов работы.

(2) ESP - это мощность генераторной установки, которая применяется для обеспечения электропитания переменной нагрузки в случае пропадания энергии в основной электросети. Перегрузка не допускается и генераторная установка может работать не более 500 часов в год.



Серия ATLANTIC

от 220 до 700 кВА



V220C2



V700C2



- Механический/электронный регулятор частоты
- Рама с виброгасящими подушками подвески
- Автомат защиты генератора
- Радиатор, рассчитанный на температуру воздуха 48/50 °С макс. с механическим вентилятором
- Защитная решетка на вентиляторе и вращающихся деталях
- Заряженная стартерная батарея, заправленная электролитом
- 12В/24В зарядный генератор и стартер
- Поставляется заправленной маслом и ОЖ до -30 °С
- Руководство пользователя и Руководство по монтажу генераторных установок

Трёхфазные генераторные установки

Модель	Мощность				Двигатель				Генератор переменного тока		Габариты и вес			
	кВА, cos φ=0,8		кВт, ISO 8528		Частота вращения, об/мин	Расход топлива на 75% нагрузке, л/ч	Марка	Модель	Тип	Марка	Модель	Габариты, ДХШХВ (мм)	Масса без топлива, кг	Топливный бак, л
	PRP ⁽¹⁾	ESP ⁽²⁾	PRP ⁽¹⁾	ESP ⁽²⁾										
V220C2	200	220	160	176	1500	31,7	Volvo	TAD733GE	6 цилиндров, рядный	Leroy Somer	LSA462M5	2370X1114X1538	1850	340
V275C2	250	275	200	220	1500	42,6	Volvo	TAD734GE	6 цилиндров, рядный	Leroy Somer	LSA462L6	2900X1300X1590	2200	390
V350C2	318,2	350	254,5	280	1500	50,6	Volvo	TAD941GE	6 цилиндров, рядный	Leroy Somer	LSA462VL12	3160X1340X1761	2700	470
V375C2	340,9	375	272,7	300	1500	50,6	Volvo	TAD941GE	6 цилиндров, рядный	Leroy Somer	LSA472VS2	3160X1340X1761	2780	470
V400C2	375,5	400	291	320	1500	58	Volvo	TAD1342GE	6 цилиндров, рядный	Leroy Somer	LSA472VS2	3160X1340X1761	3060	470
V440C2	400	440	320	352	1500	63,3	Volvo	TAD1344GE	6 цилиндров, рядный	Leroy Somer	LSA472VS3	3160X1340X1805	3110	470
V500C2	454,5	500	363,6	400	1500	69,2	Volvo	TAD1345GE	6 цилиндров, рядный	Leroy Somer	LSA472S5	3160X1340X1805	3250	470
V550C2	500	550	400	440	1500	75,38	Volvo	TAD1641GE	6 цилиндров, рядный	Leroy Somer	LSA472M7	3470X1500X2043	3620	500
V630C2	572,7	630	458,2	504	1500	85,21	Volvo	TAD1642GE	6 цилиндров, рядный	Leroy Somer	LSA472L9	3470X1630X2080	3780	610
V700C2	650	700	520	560	1500	94,5	Volvo	TWD1643GE	6 цилиндров, рядный	Leroy Somer	LSA491S4	3470X1630X2080	3780	610

(1) PRP - это максимальная мощность, вырабатываемая генераторной установкой (при переменной нагрузке) вместо основной сети. Для нее не установлены ограничения продолжительности работы в течении года, и допускается 10% перегрузка в течении одного часа каждые 12 часов работы.

(2) ESP - это мощность генераторной установки, которая применяется для обеспечения электропитания переменной нагрузки в случае пропадания энергии в основной электросети. Перегрузка не допускается и генераторная установка может работать не более 500 часов в год.

Серия OCEANIC

от 275 до 700 кВА

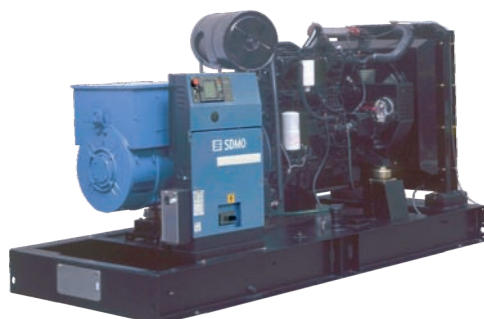

D275



D700

- Электронный регулятор частоты
- Рама с виброгасящими подушками подвески
- Автомат защиты генератора
- Радиатор, рассчитанный на температуру воздуха 48/50 °C макс. с механическим вентилятором
- Защитная решетка на вентиляторе и вращающихся деталях
- Заряженная стартерная батарея, заправленная электролитом
- 24 В зарядный генератор и стартер
- Поставляется заправленной маслом и ОЖ до -30 °C
- Руководство пользователя и Руководство по монтажу генераторных установок

Трёхфазные генераторные установки

Модель	Мощность				Двигатель					Генератор переменного тока		Габариты и вес		
	кВА, cos φ=0.8		кВт, ISO 8528		Частота вращения, об/мин	Расход топлива на 75% нагрузке, л/ч	Марка	Модель	Тип	Марка	Модель	Габариты, ДХШХВ (мм)	Масса без топлива, кг	Топливный бак, л
	PRP ⁽¹⁾	ESP ⁽²⁾	PRP ⁽¹⁾	ESP ⁽²⁾										
D275	250	275	200	220	1500	43,6	Doosan	P126TI	6 цилиндров, рядный	Leroy Somer	LSA462L6	2900X1300X1670	2340	390
D300	272,7	300	218,2	240	1500	43,6	Doosan	P126TI	6 цилиндров, рядный	Leroy Somer	LSA462L6	2900X1300X1670	2410	390
D330	300	330	240	264	1500	47	Doosan	P126T-II	6 цилиндров, рядный	Leroy Somer	LSA462VL12	3160X1340X1592	2570	470
D440	400	440	320	352	1500	65,1	Doosan	P158LE	8 цилиндров, V-образный	Leroy Somer	LSA472VS3	3470X1500X1829	2910	500
D550	500	550	400	440	1500	81,3	Doosan	P180LE	10 цилиндров, V-образный	Leroy Somer	LSA472M7	3470X1500X1968	3400	500
D700	623,6	686	498,9	548,8	1500	99,8	Doosan	P222LE-S	12 цилиндров, V-образный	Leroy Somer	LSA491S4	3470X1630X2131	3870	610

(1) PRP - это максимальная мощность, вырабатываемая генераторной установкой (при переменной нагрузке) вместо основной сети. Для нее не установлены ограничения продолжительности работы в течении года, и допускается 10% перегрузка в течении одного часа каждые 12 часов работы.

(2) ESP - это мощность генераторной установки, которая применяется для обеспечения электропитания переменной нагрузки в случае пропадания энергии в основной электросети. Перегрузка не допускается и генераторная установка может работать не более 500 часов в год.



Серия EXEL

от 650 до 3300 кВА



X650C2



X3300C



- Электронный регулятор частоты
- Рама с виброгасящими подушками подвески
- Автомат защиты генератора
- Радиатор, рассчитанный на температуру воздуха 48/50 °С макс. с механическим вентилятором
- Защитная решетка на вентиляторе и вращающихся деталях
- Заряженная стартерная батарея, заправленная электролитом
- 24 В зарядный генератор и стартер
- Поставляется заправленной маслом и ОЖ до -30 °С
- Руководство пользователя и Руководство по монтажу генераторных установок

Трёхфазные генераторные установки

Модель	Мощность				Двигатель					Генератор переменного тока		Габариты и вес		
	кВА, cos φ=0,8		кВт, ISO 8528		Частота вращения, об/мин	Расход топлива на 75% нагрузке, л/ч	Марка	Модель	Тип	Марка	Модель	Габариты, ДХШХВ (мм)	Масса без топлива, кг	Топливный бак, л
	PRP ⁽¹⁾	ESP ⁽²⁾	PRP ⁽¹⁾	ESP ⁽²⁾										
Exel I														
X650C2	590,9	650	472,7	520	1500	94	MTU	12V1600G10F-E	12 цилиндров, V-образный	Leroy Somer	LSA472L9	3470X1630X2075	4480	610
X715C2	650	715	520	572	1500	103	MTU	12V1600G20F-E	12 цилиндров, V-образный	Leroy Somer	LSA491S4	3470X1630X2075	4510	610
Exel II														
X800	727,3	800	581,8	640	1500	113	MTU	12V2000G65RF	12 цилиндров, V-образный	Leroy Somer	LSA491M6	3971X1848X2150	5262	—
X880	800	880	640	704	1500	123	MTU	12V2000G65F	12 цилиндров, V-образный	Leroy Somer	LSA491L9A	3971X1848X2150	5474	—
X1000	909,1	1000	727,3	800	1500	140	MTU	16V2000G25F	16 цилиндров, V-образный	Leroy Somer	LSA491L10	4315X1848X2150	6118	—
X1100	1000	1100	800	880	1500	152	MTU	16V2000G65F	16 цилиндров, V-образный	Leroy Somer	LSA491L11	4315X1848X2150	6588	—
X1250	1136,4	1250	909,1	1000	1500	192	MTU	18V2000G65F	18 цилиндров, V-образный	Leroy Somer	LSA502M6	4450X2128X2260	7383	—
X1540	1400	1540	1120	1232	1500	210	MTU	12V4000G23R1F	12 цилиндров, V-образный	Leroy Somer	LSA502L8	4006X1835X2158	10640	—
X1650	1500	1650	1200	1320	1500	231	MTU	12V4000G23R2F	12 цилиндров, V-образный	Leroy Somer	LSA502VL10	4006X1885X2158	10920	—
X1850	1663,6	1830	1330,9	1464	1500	241	MTU	12V4000G23F	12 цилиндров, V-образный	Leroy Somer	LSA512S55	4050X1885X2158	11405	—
X2000	1818,2	2000	1454,5	1600	1500	266	MTU	12V4000G63F	12 цилиндров, V-образный	Leroy Somer	LSA512S55	4050X1885X2158	11405	—
X2200	2000	2200	1600	1760	1500	306	MTU	16V4000G23F	16 цилиндров, V-образный	Leroy Somer	LSA512M60	4618X1885X2158	13280	—
X2500	2272,7	2500	1818,2	2000	1500	331	MTU	16V4000G63F	16 цилиндров, V-образный	Leroy Somer	LSA512VL90	4818X1885X2158	14235	—
X2800	2545,5	2800	2036,4	2240	1500	374	MTU	20V4000G23F	20 цилиндров, V-образный	Leroy Somer	LSA531M80	5730X2250X2454	17290	—
X3100	2818,2	3100	2254,5	2480	1500	407	MTU	20V4000G63F	20 цилиндров, V-образный	Leroy Somer	LSA531M80	5730X2250X2454	18365	—
X3300	3000	3300	2400	2640	1500	434	MTU	20V4000G63LF	20 цилиндров, V-образный	Leroy Somer	LSA54M75	5730X2250X2454	18685	—

В модельной линейке EXEL II, существуют специальные версии генераторных установок с индексом С (например: X1000С или X3300С), где упор сделан на соответствие высочайшим требованиям в части экологии, принятым в странах Евросоюза.

(1) PRP - это максимальная мощность, вырабатываемая генераторной установкой (при переменной нагрузке) вместо основной сети. Для нее не установлены ограничения продолжительности работы в течении года, и допускается 10% перегрузка в течении одного часа каждые 12 часов работы.

(2) ESP - это мощность генераторной установки, которая применяется для обеспечения электропитания переменной нагрузки в случае пропадания энергии в основной электросети. Перегрузка не допускается и генераторная установка может работать не более 500 часов в год.

Серия EXEL

Серия PACIFIC II

от 900 до 2200 кВА

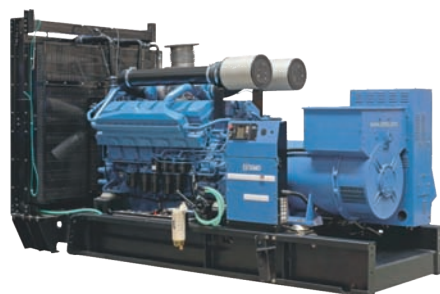

T900

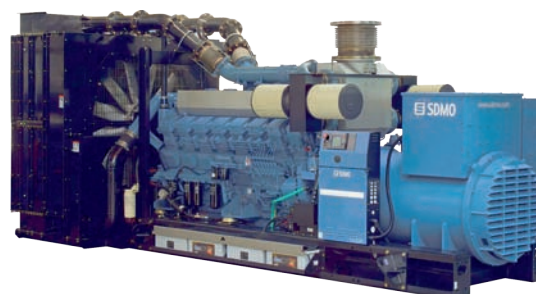

T2200

- Электронный регулятор частоты
- Рама с виброгасящими подушками подвески
- Радиатор, рассчитанный на температуру воздуха 48/50 °С макс. с механическим вентилятором
- Защитная решетка на вентиляторе и вращающихся деталях
- Выпускной патрубок с флексом и фланцевым соединением
- Заряженная стартерная батарея, заправленная электролитом
- 12В/24В зарядный генератор и стартер
- Поставляется заправленной маслом и ОЖ до -30 °С
- Руководство пользователя и Руководство по монтажу генераторных установок

Трёхфазные генераторные установки

Модель	Мощность				Двигатель					Генератор переменного тока		Габариты и вес		
	кВА, cos φ=0,8		кВт, ISO 8528		Частота вращения, об/мин	Расход топлива на 75% нагрузке, л/ч	Марка	Модель	Тип	Марка	Модель	Габариты, ДХШХВ (мм)	Масса без топлива, кг	Топливный бак, л
	PRP ⁽¹⁾	ESP ⁽²⁾	PRP ⁽¹⁾	ESP ⁽²⁾										
T900	818,2	900	654,5	720	1500	130,6	Mitsubishi	S12A2-PTA	12 цилиндров, V-образный	Leroy Somer	LSA491L9A	4016X1720X2152	6073	—
T1100	1000	1100	800	880	1500	165	Mitsubishi	S12H-PTA	12 цилиндров, V-образный	Leroy Somer	LSA491L11	4200X1940X2340	7641	—
T1400	1275,5	1403	1020,4	1122,4	1500	208	Mitsubishi	S12R-PTA	12 цилиндров, V-образный	Leroy Somer	LSA502L7	4327X2000X2365	10076	—
T1540	1400	1540	1120	1232	1500	218	Mitsubishi	S12R-PTA2	12 цилиндров, V-образный	Leroy Somer	LSA502L8	4422X2000X2365	10296	—
T1650C	1500	1650	1200	1320	1500	240	Mitsubishi	S12R-F1PTAW2	12 цилиндров, V-образный	Leroy Somer	LSA502L8	5090X2200X2510	12043	—
T1900	1727,3	1900	1381,8	1520	1500	266	Mitsubishi	S16R-PTA	16 цилиндров, V-образный	Leroy Somer	LSA512S55	5497X2286X2479	12891	—
T2100	1909,1	2100	1527,3	1680	1500	304	Mitsubishi	S16R-PTA2	16 цилиндров, V-образный	Leroy Somer	LSA512M60	5597X2286X2479	13314	—
T2200	2000	2200	1600	1760	1500	307,3	Mitsubishi	S16R-PTAA2	16 цилиндров, V-образный	Leroy Somer	LSA512M60	5497X2286X2580	14305	—

(1) PRP - это максимальная мощность, вырабатываемая генераторной установкой (при переменной нагрузке) вместо основной сети. Для нее не установлены ограничения продолжительности работы в течении года, и допускается 10% перегрузка в течении одного часа каждые 12 часов работы.

(2) ESP - это мощность генераторной установки, которая применяется для обеспечения электропитания переменной нагрузки в случае пропадания энергии в основной электросети. Перегрузка не допускается и генераторная установка может работать не более 500 часов в год.



**Опции
Кожухи
Контейнеры**

Дополнительное оборудование для генераторных установок



Защитная решетка на горячие детали установки

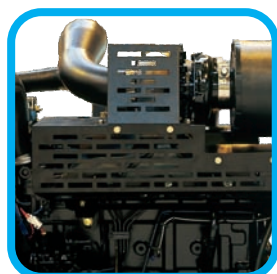
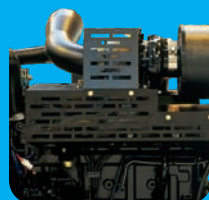

Поддон



Топливный бак с системой автозаправки



Защитная решетка на вращающиеся детали установки



Комплект запасных частей и сменных деталей



Фильтр отстойник-водоотделитель

Низкошумный глушитель
-29 дБ
-40 дБ



Выключатель аккумуляторной батареи



ОПЦИИ



Кожухи

Шумоизолирующие кожухи электростанций SDMO сконструированы с использованием принципа модульности. В дополнении к снижению уровня шума их особая экономичная конструкция позволяет уменьшить опорную поверхность и упростить перемещение кожуха. Комплектация кожуха может быть дополнена топливным баком увеличенной емкости и поддоном.

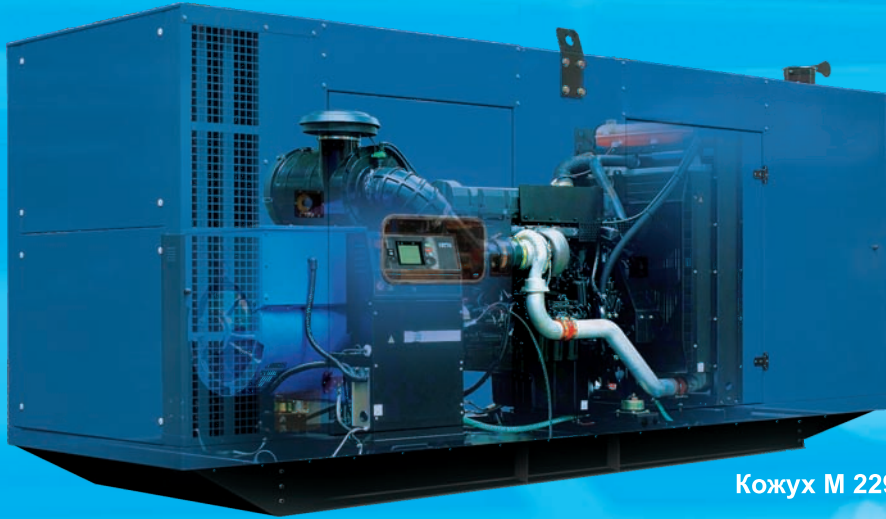

Кожух М 229

Кожух М 126



Кожух М 127



Кожух М 125



Кожух М 128

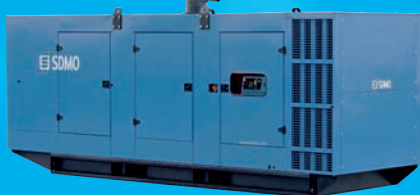

Кожух М 427



Кожух М 129

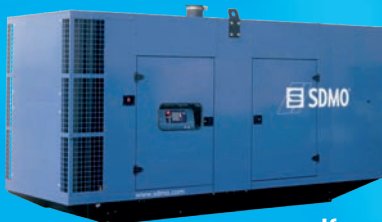

Кожух М 230



Кожух М 226



Кожух М 228



Кожух М 227

Кожухи

Габаритные размеры электростанций в шумозащитном кожухе



Трёхфазные электростанции

	Модель ДГУ	Кожух	Емкость бака, л	Габариты (ДхШхВ), мм	Масса без топлива, кг	Уровень шума	
						LWA	дБ на 1 м
PACIFIC	T9HK	M125	50	1482x760x1030	360	94	78
	T12HK	M125	50	1482x760x1030	380	95	79
	T8K	M125	50	1482x760x1030	390	86	69
	T12K	M126	50	1750x775x1230	530	86	69
	T16K	M126	50	1750x775x1230	554	87	71
	T22K	M127	100	2080x960x1415	780	87	71
	T33K	M127	100	2080x960x1415	900	90	72
T44K	M127	100	2080x960x1415	920	92	74	
ADRIATIC	K9	M125	50	1480x760x1030	390	83	67
	K12	M126	50	1750x775x1230	510	83	65
	K16	M126	50	1750x775x1230	580	89	72
	K22	M126	50	1750x775x1230	660	87	71
	K27	M126	50	1750x775x1230	710	93	77
	K16H	M126	50	1750x775x1230	480	95	79
	K21H	M126	50	1750x775x1230	520	96	80
K28H	M127	100	2080x960x1415	750	100	83	
MONTANA	J22	M127	100	2080x960x1415	980	92	75
	J33	M127	100	2080x960x1415	980	92	75
	J44K	M127	100	2080x960x1415	1040	91	73
	J66K	M128	180	2300x1060x1680	1410	92	75
	J77K	M128	180	2300x1060x1680	1530	92	75
	J88K	M128	180	2300x1060x1680	1530	93	77
	J110K	M129	190	2554x1150x1680	1640	96	77
	J130K	M226	340	3508x1200x1830	2160	93	75
	J165K	M226	340	3508x1200x1830	2230	94	75
	J200K	M226	340	3508x1200x1830	2320	95	76
	J220C2	M226	340	3508x1200x1830	2390	97	79
ATLANTIC	V220C2	M226	340	3508x1200x1830	2540	96	77
	V275C2	M227	390	4004x1380x2145	3130	97	77
	V350C2	M228	470	4475x1410x2430	3830	97	76
	V375C2	M228	470	4475x1410x2430	3910	97	76
	V400C2	M228	470	4475x1410x2430	4170	97	77
	V440C2	M228	470	4475x1410x2430	4080	101	81
	V500C2	M228	470	4475x1410x2430	4360	101	81
	V550C2	M229	500	5031x1560x2435	4870	97	76
	V630C2	M230	610	5031x1690x2662	5300	100	80
V700C2	M230	610	5031x1690x2662	5410	105	85	
OCEANIC	D275	M227	390	4004x1380x2145	3190	102	83
	D300	M227	390	4004x1380x2145	3260	102	83
	D330	M228	470	4475x1410x2430	3670	101	81
	D440	M229	500	5031x1560x2435	4090	102	82
	D550	M229	500	5031x1560x2435	4580	101	81
	D700	M230	610	5031x1690x2662	5330	105	85
EXEL I - II	X650C2	M230	610	5031x1690x2662	6070	108	88
	X715C2	M230	610	5031x1690x2662	6100	108	88
	X800	M427	930	6400x2170x2721	8720	106	85
	X880	M427	930	6400x2170x2721	8720	110	85
	X1000	M427	930	6400x2170x2721	9420	111	85
	X1100	M427	930	6400x2170x2721	9840	112	87
PROFII	T900	M427	930	6400x2170x2721	8653	106	85

Однофазные электростанции

	Модель ДГУ	Кожух	Емкость бака, л	Габариты (ДхШхВ), мм	Масса без топлива, кг	Уровень шума	
						LWA	дБ на 1 м
PACIFIC	T8HKM	M125	50	1482x760x1030	340	94	79
	T11HKM	M125	50	1482x760x1030	400	97	79
	T6KM	M125	50	1482x760x1030	390	86	71
	T9KM	M126	50	1750x775x1230	544	86	71
	T12KM	M126	50	1750x775x1230	600	87	71
	T17KM	M127	100	2080x960x1415	820	87	69
T25KM	M127	100	2080x960x1415	940	90	73	
ADRIATIC	K10M	M126	50	1750x757x1230	520	82	66
	K13M	M126	50	1750x757x1230	610	89	72
	K17M	M126	50	1750x757x1230	700	87	76



Контейнерные электростанции

Контейнерная дизельная электростанция (КДЭС) представляет собой термоизолированный контейнер, внутри которого установлена дизель-генераторная установка (ДГУ) (или система из нескольких, параллельно функционирующих ДГУ) и смонтированы все периферийные системы, обеспечивающие нормальное функционирование ДГУ.



Дверь с резиновым уплотнителем



Датчик открытия дверей (опция)



Датчик системы пожарной сигнализации



Автоматический привод управления вентиляционными жалюзи



Блок пожарно-охранной сигнализации

Система термоизоляции на базе высококачественных сэндвич-панелей

Система пожаротушения

Датчик системы пожарной сигнализации

Стандартные монтажные транспортировочные узлы

Датчик системы обогрева (термостат)

Система основного и аварийного освещения

Высокоэффективный глушитель системы выпуска

Блок собственных нужд КДЭС

Автоматические жалюзи системы вентиляции

Высококачественное морозоустойчивое лакокрасочное покрытие

Дополнительный топливный бак с системой автоматической заправки (опция)

Жесткая каркасная конструкция

Усиленный пол, покрытый листом из рифленой стали

Термоизоляция пола специальными материалами (50-100мм)

Пульт управления ДГУ с возможностью подключения системы дистанционного управления

Система виброгашения

Система шумопоглощения на вентиляционных отверстиях (опция)

Основное оборудование контейнера

Система топливоподачи
Система вентиляции
Система выпуска отработавших газов
Система коммутации нагрузки (для автоматических ДГУ)

Дополнительное оборудование контейнера

Система внутреннего обогрева
Система основного и аварийного освещения
Система пожарной сигнализации и автоматического пожаротушения

Контейнеры

Варианты исполнения контейнерных электростанций



Наша компания предлагает широкую гамму типов контейнеров для ДГУ, которые позволяют использовать их для:

- различных климатических условий (в т.ч. арктическое исполнение, для работ в условиях крайнего севера);
- для установки в районах, в которых предъявляются повышенные требования к уровню шума (жилые кварталы, больницы и т.д.);
- для стационарного и мобильного исполнения.

Мини-контейнеры



Мощность генераторной установки - 6-44 кВА.
Резервирование одно- и трехфазных сетей.
КДЭС в стандартном исполнении рассчитана на эксплуатацию при температуре воздуха до -35С (возможны варианты для более низких температур).

- Основа - контейнер жесткой каркасной конструкции, стены и крыша изготовлены из огнестойких сэндвич-панелей толщиной 50 мм, пол утеплен минеральной ватой толщиной до 100 мм;
- Расположение генераторной установки вдоль контейнера позволяет существенно облегчить к ней доступ для обслуживания;
- Система вентиляции: оборудованные влагозащитными решетками термоизолированные жалюзи с электроприводом с автоматическим управлением от ДГУ;
- Самосрабатывающая система пожаротушения;

• Типовые габариты (ДхШхВ мм) 2200х1200х1500;

• Вес (кг): 300.

Контейнерные электростанции от 6 до 3300 кВА

Контейнерная дизель-электростанция (КДЭС) представляет собой термоизолированный контейнер, внутри которого установлена дизель-генераторная установка (ДГУ) (система из нескольких, параллельно функционирующих ДГУ) и смонтированы все периферийные системы, обеспечивающие нормальное функционирование ДГУ:

- система топливоподдачи, система вентиляции, система выпуска отработавших газов, система коммутации нагрузки (для автоматических ДГУ), система внутреннего обогрева, система освещения, система пожарной сигнализации и автоматического пожаротушения.



Преимущества электростанций в контейнерном исполнении

- Не требуется специального помещения для инсталляции ДГУ;
- Не требуется пуско-наладочных работ (электростанции поставляются испытанными на всех режимах, для запуска ДЭС в эксплуатацию требуется лишь подключение силовых кабелей);
- Возможность проведения технического обслуживания и текущего ремонта в комфортных условиях;
- Все оборудование защищено от постороннего вмешательства;
- Обеспечивается сохранность оборудования при транспортировке;
- Эффективное шумопоглощение.

Преимущества электростанций в мобильном исполнении

Использование передвижных электростанций на базе контейнеров и миниконтейнеров по сравнению со стационарными имеет ряд преимуществ:

- Мобильность и удобство транспортировки;
- Существенное сокращение необходимых согласований в контролирующих органах;
- Использование стандартных колесных шасси, которые изготавливаются как из отечественных, так и из импортных комплектующих, позволяет быстро поставить прицеп на учет и начать его эксплуатацию;
- Не требуются мероприятия, связанные с инсталляцией ДГУ, т.е. с поиском площадки для установки, не нужен фундамент и т.д.



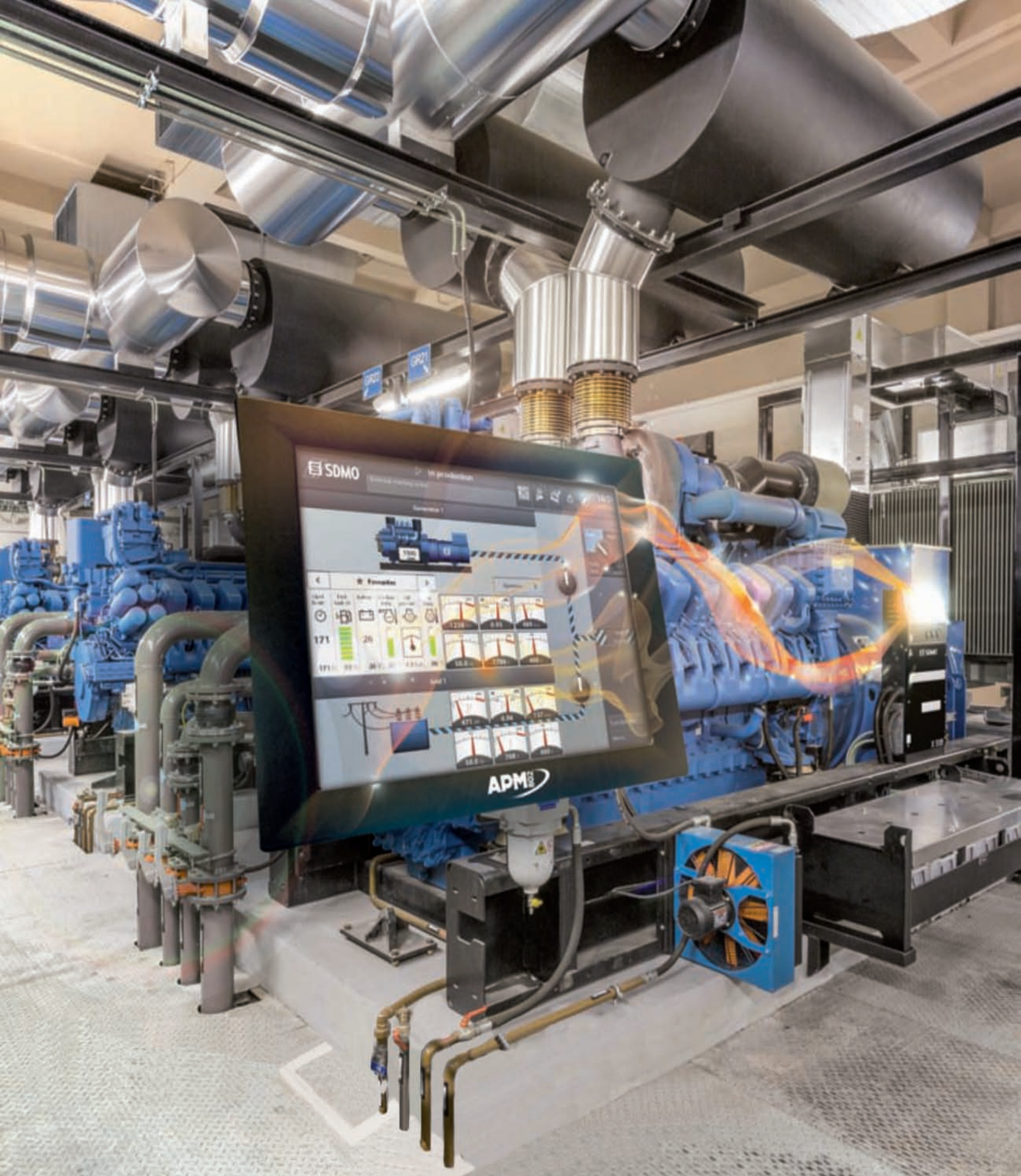

Пульты управления

Пульты управления



Пульты управления дизельными генераторными установками предназначены для обеспечения:

- ручного запуска и останова электростанции (в т.ч. удаленных запуска и останова);
- просмотра параметров работы ДГУ (напряжений, токов, частоты, часов наработки) в т.ч. дистанционного мониторинга;
- функций безопасности работы двигателя, генератора и подключаемого оборудования;
- настройки параметров запуска и работы ДГУ, а также для запоминания аварийных ситуаций, произошедших с установкой;

Пульты с функциями синхронизации дают возможность подключать несколько ДГУ параллельно между собой и с сетью, синхронизируя параметры их работы.

APM 303



MICS NEXYS 2



MICS TELYS 2

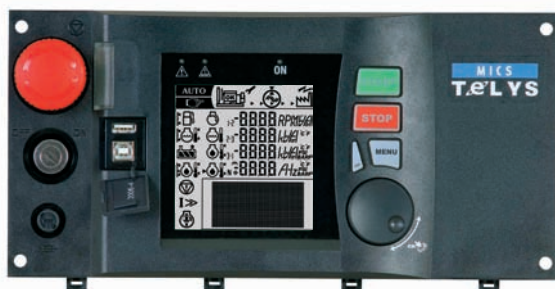

APM 802



Пульты управления

Типы пультов	APM 303	NEXYS 2	TELYS 2	APM 802
Pacific	●	●	○	X
Adriatic	●	●	○	X
Montana (J22-J44K)	●	●	○	X
Montana (J66K-J220C2)	X	X	○ ²	X
Atlantic	X/● ¹	X/● ¹	● ²	○
Oceanic	X	X	● ²	○
Exel I (X650C2-X715C2)	X	X	●	○
Exel II (X800-X3300)	X	X	○	○
Pacific II (T900-T1100)	X	X	○	○
Pacific II (T1400-T2200)	X	X	○	○

● стандартная комплектация

○ опция

X не поставляется

1 стандартная комплектация для V220

2 на ГУ мощностью от 130 кВА до 700 кВА, доступна опция «Синхронизация»



Пульт управления АРМ 303



Пульт управления АРМ* 303 - это последняя разработка в семействе систем контроля и управления SDMO, нацеленная на простоту и коммуникативность, а так же отвечающая ожиданиям профессионалов в области управления электроагрегатами.

Блок АРМ 303 серийно устанавливается на электроагрегатах, предназначенных для промышленных электроустановок низкого напряжения.

Пульт управления устанавливается на все электроагрегаты мощностью до 44 кВА.

Эргономичный и универсальный жидкокристаллический дисплей

Световой индикатор синтеза тревожных оповещений и сигналов неисправности

Кнопки STOP/START/AUTO (СТОП/СТАРТ/АВТОМАТ) и световой индикатор автоматического режима управления



Кнопки прокрутки экранов

Световой индикатор работы электроагрегата

Функции пульта управления АРМ 303

Управление

Интерфейс прибора прост и облегчает освоение пользователем электроагрегата

Режимы работы

Ручной режим: запуск и остановка выполняются вручную пользователем

Автоматический режим: запуск и остановка выполняются автоматически по внешней команде

Измерения

Значения линейного и фазного напряжений, силы тока, активной мощности, кажущейся мощности, коэффициентов мощности, счетчик энергии кВт/ч, уровня топлива, давления масла, температуры охлаждающей жидкости

Отслеживание

Связь посредством Modbus RTU на RS485

Дискретные выходы

2 конфигурируемых дискретных выхода

Системы защиты

Превышение оборотов, давление масла, значение температуры охлаждающей жидкости, минимальное и максимальное значения напряжения, минимальное и максимальное значения частоты, максимальная сила тока, по максимуму активной мощности, направление вращения фаз

Архивация

Архив из 12 событий

Режим нейтрали

Совместимость со всеми режимами нейтрали

Обучение

Подсказки в меню

Дополнительные возможности

Для упрощения перехода от пульта управления Nexus к пульту управления АРМ 303, компания SDMO предлагает комплект АРМ 303 обеспечивающий замену пульта Nexus.

*Advanced Power Management (Усовершенствованное управление энергопотреблением)



Пульт управления АРМ 303



Технические данные

Условия работы

Органы контроля и управления с индексом защиты Ip54 на передней панели	
Электроника защищена от влаги и пыли лаком для тропического исполнения	
Разработано, испытано и сертифицировано по нормативам ЕС для промышленного применения в тяжелых условиях	
Рабочая температура	-20/+70 °C
Относительная влажность	95% при 45 °C без конденсации
Высота над уровнем моря	не более 2000м

Электрические измерения

Номинальная частота	50/60 Гц
Диапазон номинального напряжения	от 100 до 480 В переменного тока, фаза/фаза
Диапазон номинальной силы тока	In = 5А (вторичный трансформатор тока)
Тепловая перегрузка	1.2In; 5 In (10 секунд)
Коэффициент трансформации (трансформатор тока)	1000 максимум

Параметрирование

- Параметры настройки временных задержек
- Параметры настройки средств защиты
- Параметры настройки системы связи RS485

Входы и выходы для подключений клиента

- Один вход для подключения дистанционной команды на запуск
- Два выхода, конфигурируемые по следующим вариантам: синтез тревожных сообщений и сигналов неисправности, синтез сигналов неисправности, синтез тревожных оповещений, сигнал низкого уровня топлива, сигнал выработки энергии электроагрегатом

Вибрация

Ускорение 3g, частота от 5 до 500 Гц

Электромагнитная совместимость

Директива по электромагнитной совместимости 2004/108/CE от 15 декабря 2004 г. - класс А

Безопасность

Директива по низкому напряжению	2006/95/CE от 12 декабря 2006 г.
Уровень загрязнения	2

Примеры экранов



Общий вид

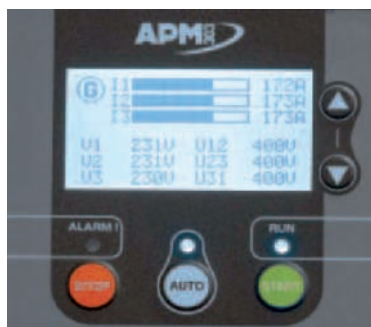

Значения силы тока и напряжения

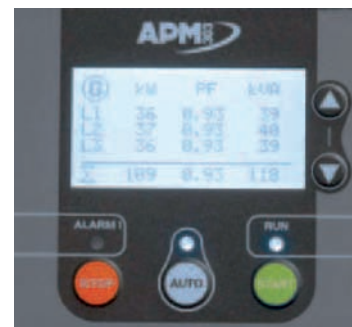

Мощности



Значения механических величин (°C или °F, бар или psi)



Счетчики

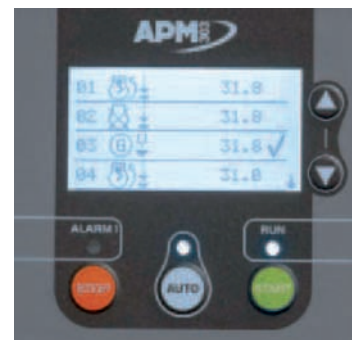

12 событий и отклонений от нормы



Пульт управления MICS NEXYS 2

MICS NEXYS - пульт управления для одиночных ДГУ как в ручном, так и в автоматическом режимах. Пульт построен по модульному принципу и обеспечивает качественную реализацию основных функций для простого и надежного управления ДГУ.



Функции пульта

Измерения	Линейные напряжения (В)	○	Защитные функции	Перегрузка или короткое замыкание	○
	Фазные напряжения (В)	○		Превышение частоты вращения (разнос)	●
	Фазные токи (А)	○		Утечка тока	○
	Частота (Гц)	● ЖКД		Переход в дежурный режим	●
	Аналоговые величины	○		Стабилизация по напряжению и частоте	●
Параметры двигателя	Отображение частоты вращения	● ЖКД	Автоматические функции	Предпусковой подогрев воздуха	○
	Отображение напряжения АКБ	● ЖКД		Переключение питания на сеть	X
	Счетчик времени наработки	● ЖКД		Переключение питания на ДГУ	X
	Управление клапаном открытия топливоподдачи	●		Внешняя команда на запуск	○
	Управление стартером	●		Контроль 3-х фазной сети	○
	Управление предпусковым подогревателем воздуха	○		Тест светоиндикаторов	●
	Управление подогревателем ОЖ	○		Прочее	Сброс аварии
Функциональная и предупредительная светоиндикация	Низкое давление масла	●	Колодка подключения устройств автоматического запуска		○
	Высокая температура ОЖ	●	Выбор типа ДГУ (3-ф.+N, 2-ф., 1-ф.)		● ¹
	Неудачный запуск	●	Подзарядное устройство АКБ 12В		○
	Превышение частоты вращения	●	Дифф. защита с регулируемой задержкой и порогом срабатывания		○ ²
	ДГУ готова принять нагрузку	●	Звуковая сигнализация		○
	Неисправность зарядного генератора	●	Постоянный контроль сопротивления изоляции		○
	Общее предупреждение	●	<ul style="list-style-type: none"> ● стандарт ○ опция ● ЖКД сообщение на дисплее X недоступно 1 Программирование, Требуется изменение схемы подключения цепи измерения напряжения генератора 2 Защита обеспечивается внешним устройством 		
	Общая авария	●			
	Подсветка	●			
	Кнопка экстренного останова активирована	●			

Пульт управления MICS TELYS 2



Новый пульт управления TELYS генераторными установками SDMO включает в себя основные функции предыдущей модели, а так же ряд новых преимуществ и дополнений. Имеет простой, интуитивно понятный интерфейс с расширенными возможностями по удаленному мониторингу и контролю. Имеет встроенные USB-порты, RS485 и RJ45.



Дисплей поделён на 4 зоны:

ЗОНА 1: Управление запуском ДГУ автомат / ручное

ЗОНА 2: Программирование функций ДГУ

ЗОНА 3: Сообщения о механических и электрических ошибках

ЗОНА 4: Операционные сообщения и меню установки параметров

Условия эксплуатации:

Температура от -20 С до +60 С;
Влажность 95% при 45 С,
70% при 50 С,
50% при 60 С.

Новые возможности

- Встроенное программное обеспечение для поиска возможных причин при появлении аварийных или предупредительных сообщений;
- Готовность мониторинга с удаленного компьютера напрямую или через Сеть (используется кабель Ethernet);
- Возможность мониторинга через проводную телефонную сеть или без проводов - по сетям GSM;
- Встроенная функция для отправки SMS или факс-сообщений, в случае появления аварии или предупреждения;
- Обновление конфигурации (upgrade) с обычной USB-Flash;
- Тропическая пропитка платы для эксплуатации в условиях повышенной влажности (дополнительная опция);
- Контрастность ЖК-дисплея автоматически изменяется в зависимости от условий освещенности;
- Соответствие всем действующим европейским стандартам и нормам (CE, UL и т.д.)

Опция синхронизации

Потребности в энергии растут, как и системы генераторного оборудования. Следовательно необходимы функции синхронизации.

Компания SDMO предлагает опцию синхронизации для генераторных установок мощностью от 130 кВА до 700 кВА. Существует 2 вида синхронизаций:

- A651 TELYS - Аварийная ГУ с кратковременной синхронизацией
- A631 TELYS - ГУ синхронизированные друг с другом (до 3 шт.)





Функции пульта управления MICS TELYS 2

Измерения	Мощность (активная, реактивная)	● ЖКД	Защитные функции	Низкое давление масла	●
	Линейные напряжения (В)	● ЖКД		Высокая температура ОЖ	●
	Фазные напряжения (В)	● ЖКД		Экстренный аварийный останов	●
	Фазные токи (А)	● ЖКД		Перегрузка или короткое замыкание ²	●
	Ток в нейтрали (А)	● ЖКД		Низкое/высокое напряжение АКБ ²	●
	Частота (Гц)	● ЖКД		Низкое/высокое напряжение генератора ²	●
	Все состояния генераторной установки, фаза запуска	● ЖКД		Низкая/высокая частота тока ²	●
	Аналоговые величины	○		Превышение частоты вращения двигателя	●
Параметры двигателя	Ток заряда аккумуляторной батареи	○	Утечка тока	○	
	Отображение частоты вращения	● ЖКД	Автоматические функции	Переход в режим ожидания	●
	Отображение напряжения АКБ	● ЖКД		Автоматическое выключение	●
Счетчик времени наработки	● ЖКД	Переход в фазу охлаждения двигателя		●	
Управление	Регулировка частоты вращения двигателя/напряжение генератора	○		Стабилизация по напряжению и частоте	●
	Управление клапаном открытия топливopодачи	●		Предпусковой подогрев воздуха	○
	Управление стартером	●		Информация о положении контакторов АВР	○
	Управление предпусковым подогревателем воздуха	○		Переключение контактора ДГУ/Сеть	○
	Управление подогревателем ОЖ	○		Переключение контактора Сеть/ДГУ	○
	Управление сетевым контактором ¹	○	Запуск по таймеру	○	
Функциональная и предупредительная светоиндикация	Низкое давление масла	●	Прочее	Запуск по внешней команде	○
	Высокая температура ОЖ	●		Трехфазное реле контроля напряжения	○
	Неудачный запуск	●	Тестирование светоиндикаторов	●	
	Превышение частоты вращения	●	Сброс аварийных сообщений	●	
	ДГУ готова принять нагрузку	●	Колодка подключения устройств автоматического запуска	○	
	Неисправность зарядного генератора	●	Комплект автоматики (зарядное устройство + реле включения подогревателя ОЖ)	○	
	Общее предупреждение	●	Дифференциальная защита с регулировкой времени задержки и порога срабатывания	○	
	Общая авария	●	Звуковое предупреждение	○	
	Подсветка	●			
	Режимы: Стоп, Ручной, Авто, Тест	●			
Положение контактора ГУ ¹	○				
Положение контактора основной сети ¹	○				
Все аварийные и/или предупредительные сообщения	● ЖКД				

● стандарт
 ○ опция
 ● ЖКД сообщение на дисплее
 X недоступно
 1 Требуется установка дополнительных контрольных кабелей и дополнительная конфигурация пульта управления.
 2 Выбор категории сообщения (авария или предупреждение) может быть выполнено с пульта управления.



Пульты TELYS 2



Пульт управления АРМ 802



Новый пульт управления АРМ* 802 предназначен для управления и наблюдения за электростанциями для лечебных учреждений, информационных центров, банков, нефтяного и газового секторов, промышленных предприятий, независимых производителей энергии, арендных предприятий, и горнодобывающей промышленности. Изначально сконфигурированная система пульта АРМ 802 имеет уникальную функцию индивидуализации, соответствующую международному стандарту IEC 61131-3, а так же новые функции связи (автоматика и регулирование) улучшающие оборудование генераторной установки. АРМ 802 имеет: широкий тактильный экран 12" (30см) с простым и интуитивно понятным интерфейсом, что облегчает управление и контроль за электростанцией; встроенные порты USB, RS485 и RJ45.

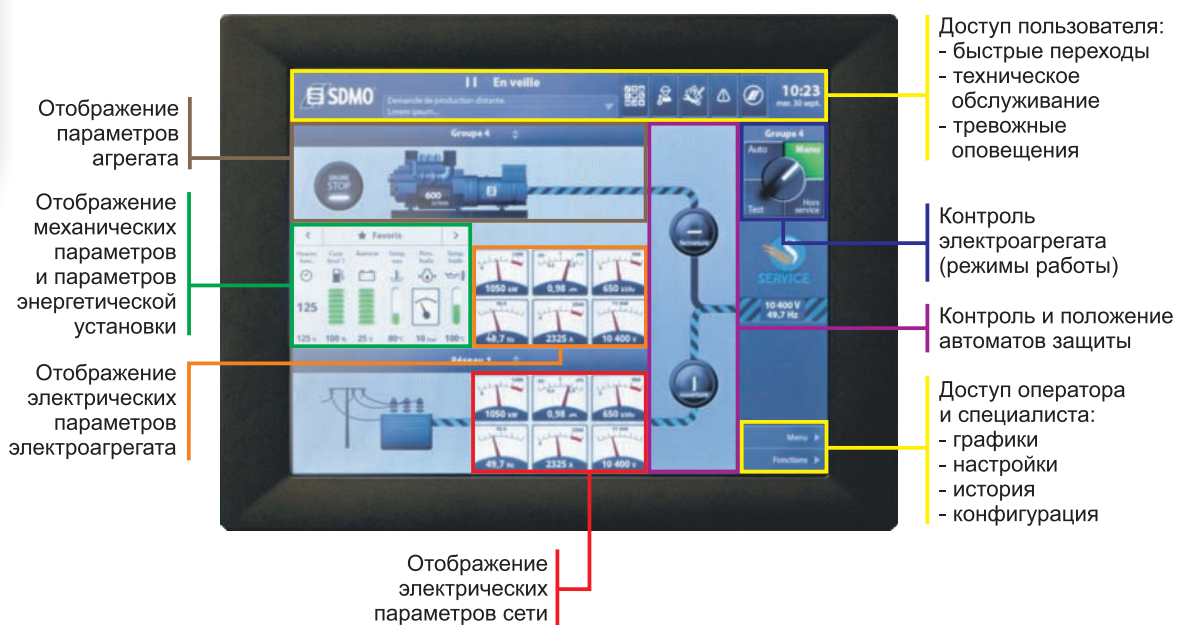

Преимущества пульта управления АРМ 802

Предназначен для управления электростанциями

- Готовность к работе и надежность электростанции.
- Комплектация с опциями или без них, или комплектация «на заказ».

Специально разработанный интерфейс

- Интуитивный и дружелюбный интерфейс.
- Простота в управлении.

Качество изготовления оборудования

- Опция резервирования в замкнутом цикле: все функции остаются действующими при любых обстоятельствах.
- Качественное изготовление, специально адаптированное к эксплуатации работы электростанции.

Модульное исполнение и гарантированная долговечность

- Гибкость конфигурации в базовом исполнении, позволяющая менять состав оборудования путем установки дополнительных модулей.
- В случае обновления одного из элементов, вся система остается совместимой.
- Индивидуализация настроек клиента с помощью языка LADDER, по международному стандарту IEC61131-3.

Простое подключение дополнительных генераторных установок

- Пульт управления АРМ 802 совместим с пультом управления Kerys и следовательно допускает увеличение подключенных генераторных установок.



Пульт управления АРМ 802

Функции пульта управления АРМ 802

Управление электростанциями

- Тип оборудования:
 - отдельный электроагрегат или в составе электростанции;
 - общая часть, обеспечивающая контроль и отображение параметров электростанции.
- Работа в режиме ВТ (низкое напряжение) или НТ (высокое напряжение).
- Управление в нормальном или аварийном режиме отдельным электроагрегатом или в составе электростанции.
- Вид временного или постоянного подключения к сети без прерывания электроснабжения:
 - при возврате внешней сети;
 - при пиковых нагрузках;
 - в тестовом режиме.
- Электростанция аварийного энергоснабжения:
 - запуск с подключением в остановленном состоянии для обеспечения очень быстрой доступности электростанции (менее 10 секунд);
 - работа в обратном аварийном режиме.
- Электростанция нормального энергосбережения.
- Совместная выработка электроэнергии.
- Адаптированные защитные системы электроагрегата.
- Адаптированные защитные системы сети.

Измерения и индикация

- Механические параметры:
 - уровни эксплуатационных жидкостей;
 - значения температуры;
 - значения давления;
 - значение скорости.
- Электрические параметры:
 - значение напряжения;
 - значения силы тока;
 - значения частоты;
 - коэффициент мощности;
 - значения мощности;
 - параметры гармоник.
- Счетчики энергии.
- Учет и статистика электрических и механических параметров.
- Графики и отображение тенденций измерений электрических и механических параметров.
- Таймеры.
- Отображение событий.
- Сообщения о тревожных сигналах и неисправностях.
- Отображение кодов неисправностей двигателя для двигателей, оснащенных электронным блоком управления (ЭБУ).

Наблюдение в переносном режиме

Обеспечен простой дистанционный доступ для отображения данных и освоения управления установкой.



Связь и интерфейс

- Интерфейс:
 - широкий тактильный и интуитивно понятный экран;
 - выносной и/или переносной интерфейс;
 - многочисленные встроенные языки: французский, английский, испанский, португальский, немецкий, бразильский, русский, арабский, нидерландский, китайский и т.д.
- 4 порта Ethernet:
 - отдельные системные и внешние линии связи;
 - опция резервирования линий связи в замкнутом цикле для обеспечения высокой доступности оборудования;
 - связь с сетью Ethernet по медным проводным линиям, оптоволоконным или смешанным линиям;
 - встроенный Web-сайт;
 - сеть Modbus TCP.
- 4 порта мультиплексной сети CAN:
 - из которых один для связи с двигателями, оснащенными электронными блоками управления.
- 1 порт RS 485:
 - сеть Modbus RTU;
 - изолированный порт RS 485.
- Опции связи, совместимые с протоколами 2G/GSM/GPRS/3G, SNMP, Profibus, LonWorks, IEC 60870-5-104, IEC 61850, и т.д.

Системы регулирования

- Простые:
 - значения скорости;
 - значения напряжения.
- Усовершенствованные:
 - синхронизация при работе;
 - синхронизация в остановленном состоянии;
 - распределение и задание значений активной мощности электроагрегата или сети;
 - распределение и задание значений реактивной мощности электроагрегата или сети;
 - задание коэффициента мощности (cosφ) электроагрегата или сети;
 - усреднение напряжения и частоты при работе в режиме изолированного электроагрегата.
- Программирование:
 - запуск и автоматическая остановка оборудования по алгоритму управления параметрами мощности
 - пороговые значения и настройки таймеров по параметрам нагрузки и разгрузки



Технология позволяет непосредственно на изделии делать снимки экрана и видеозаписи, которые могут быть сохранены на переносной памяти и затем пересланы по электронной почте (диагностика, техническое обслуживание, сохранение данных, обучение, документация, коммерческая поддержка).

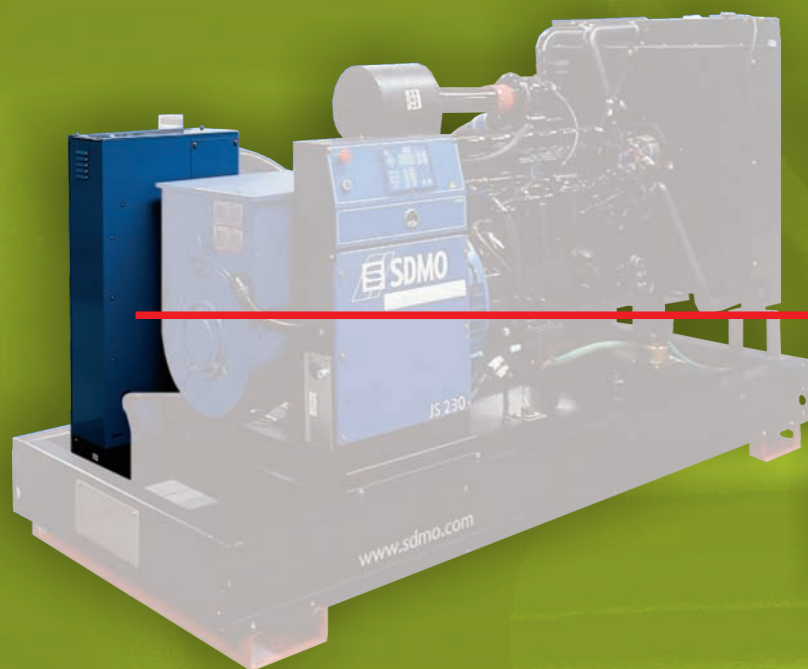
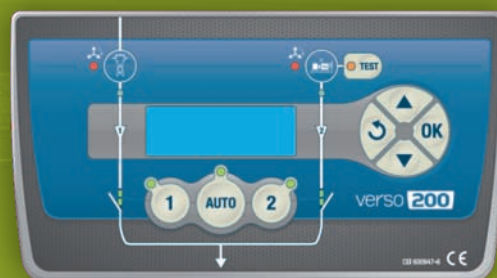

**Силовые модули
и устройства автоматического
ввода резерва (АВР)**

Силовые модули

Силовые модули без пульта

До модели 630A, силовые модули встроены в пульты*. Сверхгибкие кабели связи между пультом и генератором проложены в гофрированном кожухе.

* Когда выбрана опция с сервоприводом, силовой модуль установлен в AIPR.

Вывод мощности	3-х полюсный	4-х полюсный
Модульный автомат защиты или литой блок на 10A-125A	X ⁽¹⁾	●
Автомат защиты в литом блоке 160A-630A	●	○

(1) В серийной комплектации для некоторых режимов нейтрали

- Серийно
- Опция
- X Невозможно

Модули AIPR

На моделях выше 630A, силовые модули, называемые AIPR, отделены от части контроля и управления. Шкафы установлены на раму генераторной установки и соединены с генератором.

Мощность		1250A	1600A	2000A	2500A	3600A
С ручным управлением на панели						
Силовой 3-х полюсный автомат защиты постоянной мощности		○	○	○	○	○
Силовой 4-х полюсный автомат защиты постоянной мощности		○	○	○	○	○
Опция с сервоприводом ⁽¹⁾						
Только для 3-х или 4-х полюсных автоматов защиты открытого типа		○	○	○	○	○
Напряжение 208В-440В		●	●	●	●	●
Опционный шкаф дополнительных подключений ⁽²⁾		○	○	○	○	○
Комплект соединительных силовых шин		●	●	●	●	●
Плата подключений с дистанционным управлением		●	●	●	●	●
Уровень защиты		IP207	IP207	IP207	IP207	IP207
Размеры без блока управления вентиляцией	высота, мм	1260	1260	1260	1260	1260
	ширина, мм	683	683	683	683	683
	глубина, мм	365	365	365	365	365
Размеры с блоком управления вентиляцией	высота, мм	1664	1664	1664	1664	1664
	ширина, мм	683	683	683	683	683
	глубина, мм	365	365	365	365	365
Размеры с блоком подключения сверху	высота, мм	1883	1883	1883	1883	1883
	ширина, мм	683	683	683	683	683
	глубина, мм	365	365	365	365	365

(1) Сервопривод содержит: электромагнит закрывания, эмиссионную катушку и электродвигатель переменного тока

(2) Шкаф дополнительных подключений устанавливается сверху основного шкафа. Он используется для подключения вспомогательного оборудования установки, а именно:

- пуск воздушного охладителя
- пуск блока топливного насоса

- Серийно
- Опция

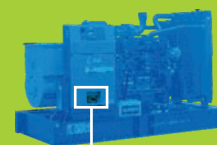
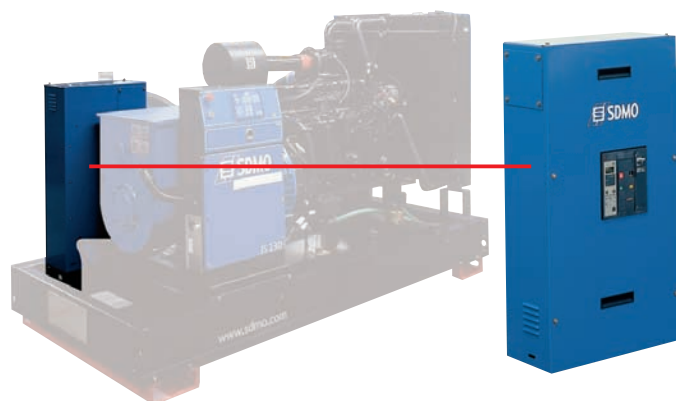

Устройства автоматического ввода резерва (АВР)



Компания SDMO выпускает широкий спектр автоматических коммутаторов нагрузки:

от 35А до 160А - коммутатор нагрузки **VERSO-S**

от 200А до 3150А - коммутатор нагрузки **VERSO 200**

		VERSO-S						VERSO 200										
		35A	63A	80A	100A	125A	160A	200A	250A	400A	630A	800A	1000A	1250A	1600A	2000A	2500A	3200A
Размеры	Высота, мм	400	400	400	400	400	400	800	800	800	800	2000	2000	2000	2000	2000	2000	2000
	Ширина, мм	400	400	400	400	400	400	600	600	600	600	800	800	800	1000	1000	1000	1000
	Глубина, мм	200	200	200	200	200	200	400	400	400	400	600	600	600	600	800	800	800

VERSO-S

VERSO является не только переключателем источников тока, но и имеет встроенный детектор сети и обеспечивает автоматический запуск и управление генераторной установкой в случае отключения сети.

Для повышения надежности и безопасности системы переключателя, VERSO обеспечивает переход с одного источника на другой с помощью коммутатора. Пульт действует в 4-х полюсном варианте при напряжении от 208 до 440В. Конструкция пультов обеспечивает удобное подключение даже кабелей большого сечения. Блок открывается с передней панели, а так же с 2-х боковых сторон, для получения доступа к колодкам подключения. Прямой доступ на передней панели к основным регулировкам упрощает пользование и возможное изменение конфигурации.



Для большей безопасности VERSO-S может быть заблокирован в положении 0 с помощью навесного замка при проведении технического обслуживания



Ручной привод позволяет изменить положение коммутатора при отказе электропривода

Конфигурация коммутатора:
 А Трехфазный
 В Однофазный
 С 50 Гц
 D 60 Гц
 Е Переключение без временной задержки DBT
 F Переключение с временной задержкой DBT
 G ABC
 H ACB

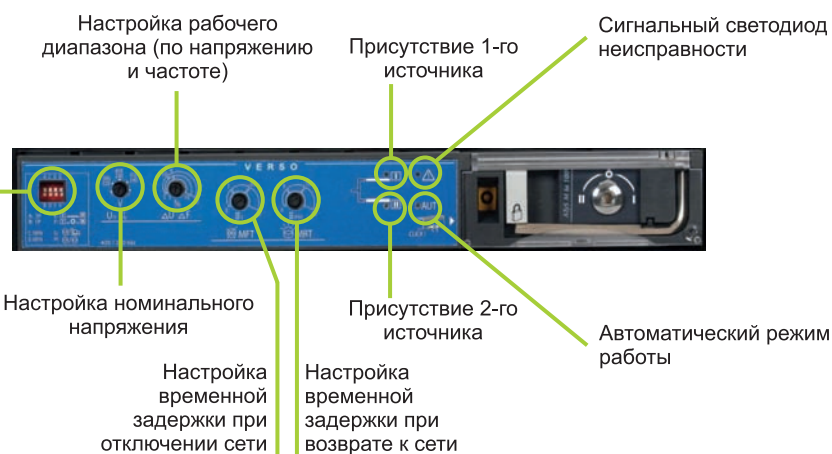

Настройка рабочего диапазона (по напряжению и частоте)

Присутствие 1-го источника

Сигнальный светодиод неисправности

Настройка номинального напряжения

Присутствие 2-го источника

Автоматический режим работы

Настройка временной задержки при отключении сети

Настройка временной задержки при возврате к сети



Устройства автоматического ввода резерва (АВР)

VERSO 200

Автомат ввода резерва – это ключевой компонент обеспечивающий работу оборудования. Это устройство позволяет питать основную нагрузку от генераторной установки.

Verso 200, описанный далее, это цельное, автономное устройство. В него включена возможность наблюдения за сетью и оно позволяет в автоматическом режиме производить запуск генераторной установки.

Данный АВР используется профессионалами от 200А до 3150 ампер, и обеспечивает надежную работу.

Функции

Аварийное питание нагрузки от ДГУ

Авто-конфигурирование

Авто-конфигурирование при первом запуске

Часы

Программирование работы под нагрузкой и без нагрузки

USB

Сохранение конфигурации и архива событий на USB носитель.

Быстрая установка параметров путем использования стандартных конфигураций

Технология переключения

Стабильное, переключения с механическим блокированием, замыкание под нагрузкой, большое количество вариаций

Быстрый и эффективный

Авто-конфигурирование, быстрое руководство пользователя

Работа

Большой универсальный ЖК дисплей с легко заметными световыми индикаторами. Отображает фазное, линейное напряжение, частоты, счетчик моточасов, количество переключений, работу в автоматическом и ручном режиме.

Наблюдение - предупреждения и аварии

Архив событий с датой и временем, доступный с экрана и USB подключения к 3 входам и 2 выходам, ModBus RTU для GTC/GTB контроля.

Меры безопасности

Подключены электронные предохранительные механизмы для ДГУ и нагрузки

Сохранения финансов

Сниженное время ПНР и подключений

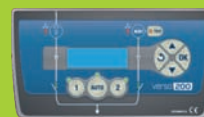

Характеристики

Характеристика (А)	200, 250, 400, 630	800, 1000, 1250	1600	2000, 2500, 3200
Габариты (мм)	800x600x400	2000x800x600	2000x1000x600	2000x1000x800
Вес (кг)	40	210	245	415
Индекс защиты	IP 30 (54 по запросу)	IP 54 (адаптирован для наружного использования)		
Крепление к стене	да	нет (отдельно стоящий шкаф)		
Подключение	НВ	НВ (ВВ по запросу)		

VERSO 200

